

fluimac[®]
pump solution



PHOENIX

POMPES À DOUBLE DIAPHRAGME À AIR

Made in
Italy

www.fluimac.com

FRENCH



fluimac
pump solution



CARACTÉRISTIQUES PRINCIPALES

Fluimac est une entreprise très innovante, jeune et dynamique, fondée en 2012, qui a une nouvelle conception de produit pour les applications les plus variées. L'expérience du team Fluimac est le point de départ de son business. Cela permet de promouvoir des produits à l'avant-garde, qui répondent aux exigences des clients. Fluimac se différencie pour l'efficacité et la rapidité du support technique et de l'assistance.

En plus, le secteur de R&D assure le professionnalisme du personnel qui suit l'évolution du marché national et international. Le contrôle de qualité assure la pertinence des produits conformément aux termes de la loi.

L'organisation du magasin et du secteur de montage et d'essai permet d'avoir des délais de livraison très courts, un contrôle immédiat de la disponibilité et un service d'assistance très rapide.

La politique Fluimac est basée sur un excellent service client et un réseau de distributeurs efficace et compétent qui garantit de recevoir la plus grande attention possible.

Avoir toujours des produits de qualité et innovants est la base du développement et de la croissance continue de l'entreprise. Cela assure l'excellence de Fluimac.

CERTIFICATIONS



CE CONFORMITY MARKING



ATEX



ISO 9001:2015

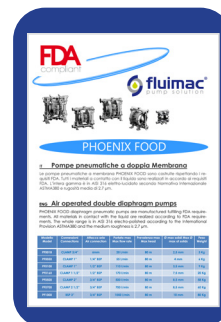

FDA COMPLIANT



EAC CONFORMITY MARKING

PRODUITS

Les pompes pneumatiques à double membrane sont depuis longtemps reconnues comme les pompes les plus flexibles dans le traitement des liquides agressifs, à des pressions et débits variables. La gamme d'applications est pratiquement illimitée. Les pompes Flumac AODD sont réalisées en différentes tailles, avec un large choix de matériaux de construction. Presque tous les types de liquide, de hautement acide et corrosif, en passant par les peintures, les colles à haute viscosité, jusqu'aux produits alimentaires, peuvent être pompés.

SÉRIE

CERTIFICATION



PHOENIX

Pompes pneumatiques à double membrane
Réalisées en :
PP, PVDF, ALUMINIUM, SS AISI 316, POMc
Débits de 7 l/min à 1.000 l/min Raccords de ¼ "à 3".



PHOENIX FOOD

Pompes pneumatiques à double membrane
Réalisées en:
SS AISI 316 électro-poli.
Débits de 20 l/min à 1.000 l/min Raccords Tri-Clamp.



PHOENIX ATEX

Pompes pneumatiques à double membrane, Certificat ATEX zone 1..
Réalisées en:
PP+CF, PVDF+CF, ALUMINIUM, SS AISI 316, POMc+CF
Débits de 7 l/min à 1.000 l/min Raccords de ¼ "à 3".



ACCURATE PHOENIX

Pompes pneumatiques à double membrane avec contrôle externe
Réalisées en:
PP, PVDF, ALUMINIUM, SS AISI 316, POMc
Débits de 7 lt/min à 250 lt/min. Raccords de ¼" à 1"¼.



DRUM PHOENIX

Pompes pneumatiques à double membrane pour le vidage de fûts et citernes.
Réalisées en:
PP, PVDF, ALUMINIUM, SS AISI 316, POMc
Débits de 20 l/min à 170 l/min Raccords de 3/8 "à 1".



TWIN PHOENIX

Pompes pneumatiques à double membrane dédoublées en aspiration et refoulement.
Réalisées en:
PP, PVDF, ALUMINIUM, SS AISI 316, POMc
Débits de 7 l/min à 700 l/min Raccords de ¼ "à 2"..

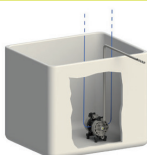

SUBMERSIBLE PHOENIX

Pompes pneumatiques à double membrane avec la caractéristique submersible.
Ils peuvent être appliqués à toutes les tailles des pompes.



POWDER PHOENIX

Pompes pneumatiques à double membrane pour gérer la poudre.
Réalisées en: ALU, SS.
Tailles: 1" 1/2 et 2".

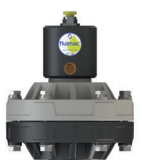

DAMPER

Amortisseurs de pulsations pneumatiques.
Réalisées en:
PP, PVDF, ALUMINIUM, SS AISI 316, POMc
Applicables sur toutes les tailles de pompes.
Également disponibles en version ATEX et FOOD.





CARACTÉRISTIQUES TECHNIQUES

Vaste gamme de formats et de matériels, qui s'adaptent aux conditions les plus variées et liquides

Fonctionnement sûr en mode "Dead Head", refoulement fermé, sans dommages à la pompe

Fonctionnement à sec sans endommager la pompe ou le système pneumatique

Possibilité de traiter les liquides avec des solides : idéal pour fluides abrasifs sales et visqueux

Auto-amorçant capacité d'aspiration à sec jusqu'à 6 mètres

Possibilité de travailler en immersion, complètement, en fonction de la compatibilité avec le fluide

Prestation efficace, débits élevés grâce à des conceptions d'enveloppe optimales

Entretien et maintenance facile et rapide, sans outils particuliers

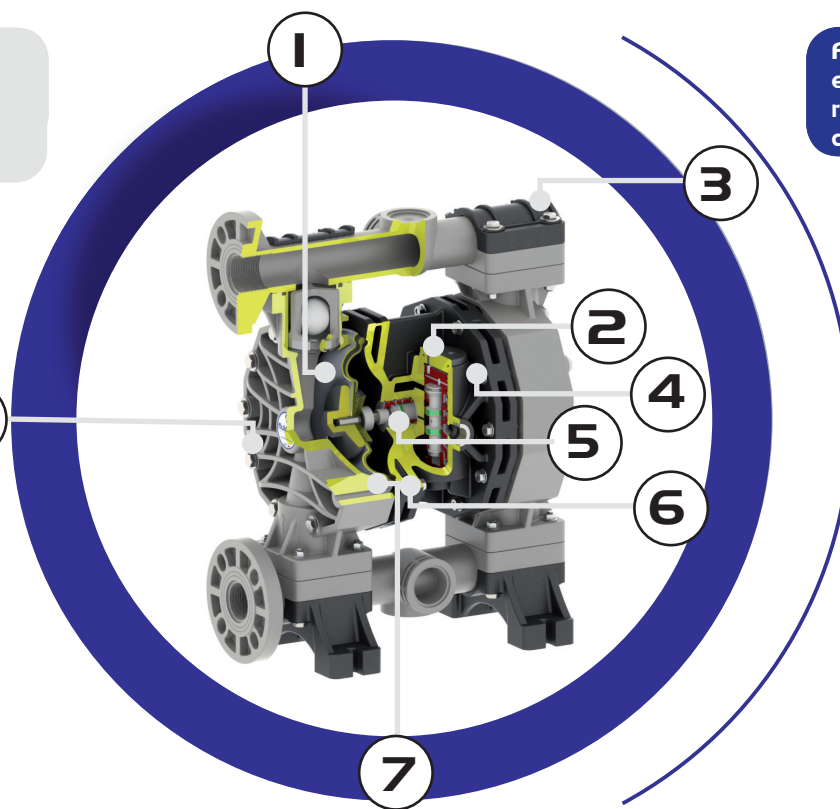

1

2

3

4

5

6

7

8

La fabrication à longue durée des membranes assure une prestation constante et plus durable dans le temps.

Design efficace pour la distribution de l'air. Bague pilote déséquilibrée pour contrôler avec précision le positionnement de la bobine d'alimentation principale, éliminer le blocage et augmenter l'efficacité.

Complètement boulonnées pour une étanchéité efficace et éviter les fuites.

Partie air en polypropylène robuste et vanne pneumatique en plastique pour la résistance chimique maximale dans des environnements hautement corrosifs.

Échangeur et bagues pneumatiques en acétalique qui garantit une longue durée des valves C'est un matériel auto-lubrifié

Échangeur pneumatique facilement accessible de l'extérieur pour une inspection rapide. Système antiblocage et anti-congélation, qui ne nécessite pas de lubrifiant.

Serrage spéciale pour minimiser les dommages et augmenter la durée des membranes, scellement uniforme pour éviter les fuites.

Chambre de déchargement spéciale avec double silencieux pour étendre la diffusion, réduire la formation de glace et garantir un bas niveau de bruit.

QUALITÉ: 100 % testées avec l'eau après l'assemblage : dead-head, amorçage, et étanchéité hydrostatique

SÉCURITÉ: Certification ATEX dans toutes les versions : Pompes disponibles également en plastique conducteur

FLEXIBILITÉ: Plusieurs solutions pour les connexions avec des options d'interface



FONCTIONNEMENT DE LA POMPE



1

ASPIRATION

L'air comprimé remplit la chambre interne de droite, grâce au mouvement de la membrane opposée, crée, en soulevant la bille de la vanne inférieure, l'aspiration du liquide en entrée.

Simultanément, la chambre de gauche est dans le cycle "déchargement".

2

REFOULEMENT

L'air comprimé remplit la chambre interne de gauche, dans la chambre opposée en levant la bille dans la vanne supérieure, décharge le fluide. Simultanément, la chambre de gauche est dans le cycle "aspiration".

INSTALLATION



Pompe installée sous la tête (aspiration positive)

Quand on a besoin de vider complètement le container



Pompe auto-amorçant installée au-dessus de la tête (aspiration négative)

La pompe fonctionne initialement avec colonne sèche, sans problèmes



Pompe installée au-dessus des fûts ou réservoirs

(Version spéciale)

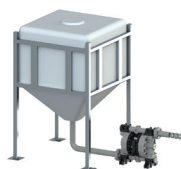

Pompe installée sur la trémie pour les liquides à haute viscosité

La hauteur de la trémie aide la pompe à traiter le fluide. La pression de l'air doit être haute, le tuyau d'aspiration doit être plus grand que la taille de la pompe

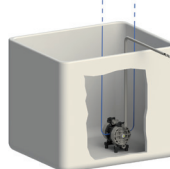

Pompe immergée

On a besoin de vérifier la compatibilité chimique



Suspendue

Version spéciale avec pieds de fixation dans la partie supérieure pour la fixation au plafond



Pompe installée sur une unité mobile

Montée sur un chariot ou un panier quand la pompe doit être déplacée souvent

P

0120

P-

HT

T

MODÈLE**TAILLE****CORPS****MEMBRANE****BILLE****P
PHOENIX**

7 - 7 lt/min

18 - 20 lt/min

30 - 35 lt/min

55 - 55 lt/min

60 - 65 lt/min

90 - 100 lt/min

120 - 120 lt/min

170 - 170 lt/min

252 - 250 lt/min

400 - 380 lt/min

700 - 700 lt/min

1000 - 1050 lt/min

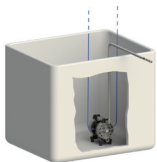
**PF
PHOENIX FOOD****AP
ACCURATE
PHOENIX****TP
TWIN PHOENIX****PP
POWDER PHOENIX****SP
SUBMERSIBLE
PHOENIX****P
POLYPROPYLÈNE:**

Grande compatibilité chimique. Utilisation générale, renforcée avec fibre de verre.

**PC
POLYPROPYLÈNE
CONDUCTIF**

Grande compatibilité chimique. Utilisation générale. Adapte aussi pour la mise à la terre, ATEX.

**KC
PVDF CONDUCTIF**

haute résistance chimique aux acides. Résistante aux hautes températures. Adapte aussi pour la mise à la terre, ATEX.

**O
ACÉTAL**

Résistant à une ample gamme de solvants et hydrocarbures. Bonne résistance à l'abrasion.

**OC
ACÉTAL
CONDUCTIF**

Résistant à une ample gamme de solvants et hydrocarbures. Bonne résistance à l'abrasion. Adapte aussi pour la mise à la terre, ATEX.

**A
ALUMINIUM**

Résistant à une ample gamme de solvants et hydrocarbures. Bonne résistance à l'abrasion.

**S
SS AISI 316**

Excellente résistance à la corrosion et à l'abrasion.

**S
SS-AISI 316
ÉLECTRO-POLI**

Excellente résistance à la corrosion et à l'abrasion. Version FOOD pour l'alimentaire..

**N
NBR**

Adapte pour liquides à base de pétrole, eau, huiles, hydrocarbures et substances chimiques légères.

**D
EPDM**

Adapte avec des solutions caustiques, acides dilués, cétones et alcools. Bonne résistance à l'abrasion.

**T
PTFE**

Pour la plus large compatibilité chimique, extrême résistance à la corrosion, non adhésif, grande résistance à la chaleur.

**H
HYTREL**

Bonnes propriétés à basse température. Bonne résistance à l'abrasion.

**M
SANTOPRENE**

Adéquat aux solutions et acides dilués.

**N
NBR**

Adapte pour liquides à base de pétrole, eau, huiles, hydrocarbures et substances chimiques légères

**D
EPDM**

Adapte avec des solutions caustiques, acides dilués, cétones et alcools. Bonne résistance à l'abrasion.

**T
PTFE**

Pour la plus large compatibilité chimique, extrême résistance à la corrosion, non adhésif, grande résistance à la chaleur.

**S
SS**

Excellente résistance à la corrosion et à l'abrasion.

P

V

1

-

AB

SIÈGES

JOINTS

CONNEXIONS

CERTIFICATION POUR LA ZONE ATEX

POSITIONS

P **POLYPROPYLÈNE**

Amplia compatibilidad química.
Propósito general.

K **PVDF**

Forte résistance chimique aux acides.
Résistance aux hautes températures.

A **ALUMINIUM**

Résistant à une ample gamme de solvants et hydrocarbures. Bonne résistance à l'abrasion.

S **SS**

Excellente résistance à la corrosion et à l'abrasion.

Z **PE**

À haut poids moléculaire : haut niveau de résistance à l'abrasion.

O **ACÉTAL**

Résistant à une ample gamme de solvants et hydrocarbures. Bonne résistance à l'abrasion.

V **VITON**

Haute résistance à la chaleur. Bonne résistance aux produits chimiques et aux hydrocarbures agressifs.

N **NBR**

Adapte pour liquides à base de pétrole, eau, huiles, hydrocarbures et substances chimiques légères.

D **EPDM**

Adapte avec des solutions caustiques, acides dilués, cétones et alcools. Bonne résistance à l'abrasion.

T **PTFE**

Pour la plus large compatibilité chimique, extrême résistance à la corrosion, non adhésif, grande résistance à la chaleur.

1

BSP

2

BRIDÉE

3

TRI-CLAMP
(PHOENIX FOOD)

5

NPT

6

- DIN 11851/3
(PHOENIX FOOD)



-
ATEX ZONE 2

Ⓜ II 3/3 G Ex h IIB T4 Gc

Ⓜ II -/3 D Ex h IIIB T135°C Dc X

X

ATEX ZONE 1

Ⓜ II 2/2 G Ex h IIB T4 Gb

Ⓜ II -/2 D Ex h IIIB T135°C Db X

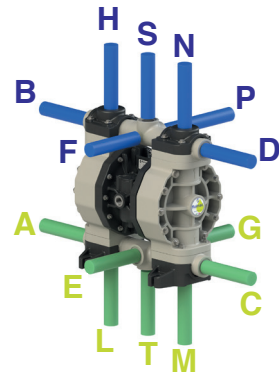

TABLE DES CODES

SÉLECTION DE LA POMPE

Pour choisir la bonne pompe FLUIMAC en fonction de l'application, il faut prendre en considération les facteurs suivants pour optimiser les prestations, prolonger la durée de la vie de la pompe et minimiser les coûts d'entretien:

- La nature du liquide à pomper, sa viscosité et les contenus solides;
- Capacité de pompage en relation au débit désiré;
- Les conditions d'aspiration et de pression;

Selon ces paramètres, on a une taille optimale de la pompe quand l'intersection entre "pression vs débit" du point de travail prévu est proche de la section centrale de la courbe.

UTILISATION DES COURBES DE PERFORMANCE

Pour déterminer l'air comprimé nécessaire et la dimension adapte pour une pompe FLUIMAC, on doit savoir deux informations:

1 Débit requis

2 Prévalence totale

Par exemple, on peut considérer une courbe de performance de la pompe P170, qui pompe environ 135 l/min à 25m. Le point A de la courbe se trouve où les points de débit et de prévalence se croisent. Ce point détermine combien d'air comprimé on nécessite pour le bon fonctionnement de la pompe. Au point A, la pompe demandera environ 7 bars de pression d'alimentation de l'air. Pour arriver à ce calcul, il faut suivre la courbe bleue jusqu'à gauche pour lire la pression de l'air en BARS. En observant la courbe verte la plus proche, on détermine que la pompe demandera environ 900 nl/min (Normal litre par minute) de consommation d'air.

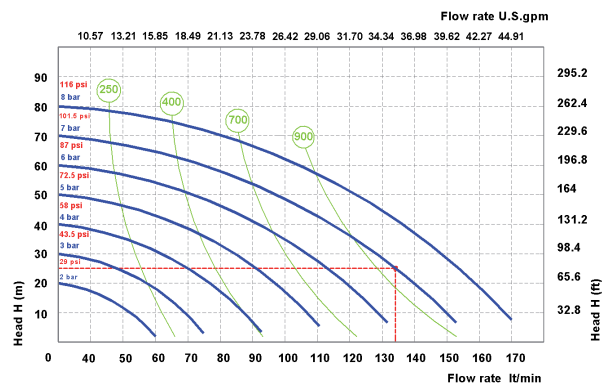

ASCENSEUR SPÉCIFIÉ

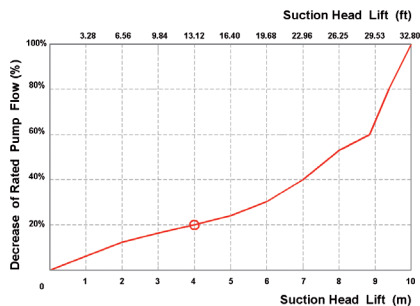

À une hauteur d'aspiration de 4 m, la vitesse de la pompe diminue d'environ 20%. Valable pour les pompes de 3/4" et plus; les données varient selon la configuration de la pompe.

DONNÉES DE PERFORMANCE LIQUIDE VISCOSE

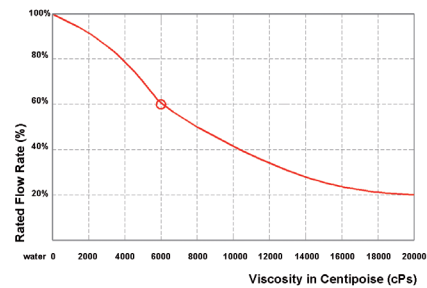

Lors du pompage d'un fluide d'une viscosité de 6000 cps, le débit de la pompe chute à 60% de sa valeur nominale (100% = eau). Valable pour les pompes de 3/4" et plus.

TYPE DE POMPE	AODD	CENTRIFUGE	LOBE	ÉQUIPEMENT	VIS	PÉRISTALTIQUE	PISTON
Débit variable et HEAD CONTROL	✓	✓	✓	✓	!	✓	✓
Deadhead avec sécurité	✓	!	!	!	!	!	!
Marche à sec	✓	✗	✗	✗	✗	✓	✗
Auto-amorçage à sec	✓	✗	✗	✓	✗	✓	!
Sans alignement mécanique	✓	✗	✗	✗	✗	✗	✗
Sans installation électrique	✓	✗	✗	✗	✗	✗	✗
Portabilité	✓	✓	!	!	!	✓	!
Submersible	✓	!	✗	✗	✗	✗	!
Sans tampon	✓	!	!	!	!	!	!
Tolérance à la cavitation	✓	✗	!	!	✓	✓	!
Coupe basse et dégradation	✓	✗	✓	✓	!	✓	!



PHOENIX

Réalisées en:

PP, PVDF, ALUMINIUM, SS AISI 316, POMc

Débit de 7lt/min à 1.000 lt/min

Connexion de 1/4" à 3".

ATEX certification pour la zone 2

Ex II 3/3 G Ex h IIB T4 Gc

Ex II -/3 D Ex h IIIB T135°C Dc X



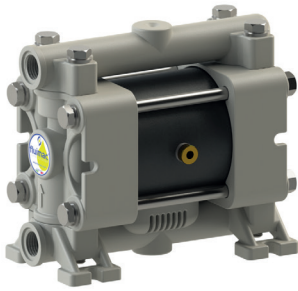

PP



PVDF+CF

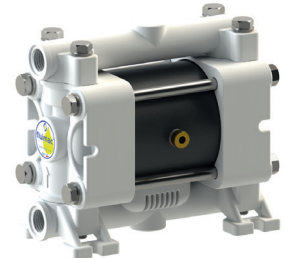

POMc

DONNÉES TECHNIQUES

Raccords Fluide	1/4" BSP
Raccord air	4 mm
Débit Max	7 lt/min
Pression Max	6 bar
Prévalence Max	60 m
Aspiration à sec Max	3 m
Aspiration avec fluide Max	9,8 m
Passage solide Max	2 mm
Niveau bruit	62 dB
Viscosité Max	5.000 cps
Déplacement par course	18 CC ~

Ex II 3/3 G Ex h IIB T4 Gc
Ex II -/3 D Ex h III B T135°C Dc X

Le déplacement par course peut varier selon la condition d'aspiration, tête de décharge, pression d'air et type de fluide.

PERFORMANCE

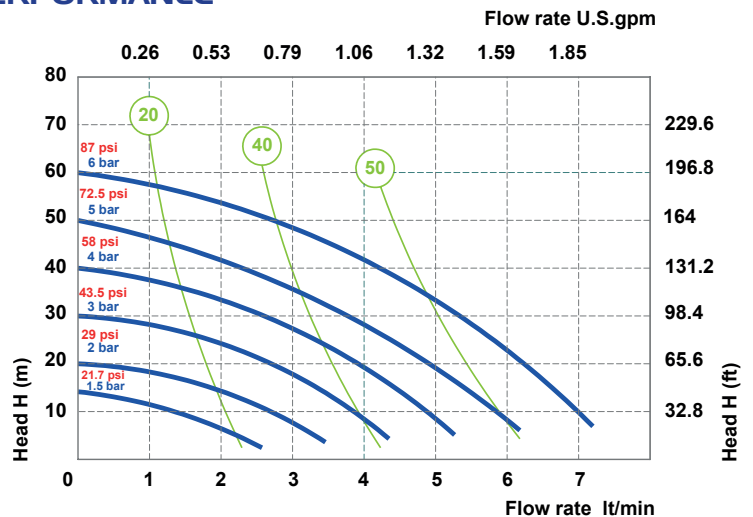

○ Pression de arrivée d'air ○ Consommation d'air Nl/min

Les courbes et les valeurs de performance se réfèrent aux pompes à aspiration immergée et à sortie libre avec eau à 20 °C. Ces données peuvent varier selon les matériaux de construction et les conditions hydrauliques.

DIMENSIONS

	A	B	C	Poids Net	Température
PP	129 mm	68 mm	112 mm	0,84 Kg	- 4°C + 65°C
PVDF	129 mm	68 mm	112 mm	0,96 Kg	- 20°C + 95°C
POMc	129 mm	68 mm	112 mm	0,84 Kg	- 5°C + 80°C

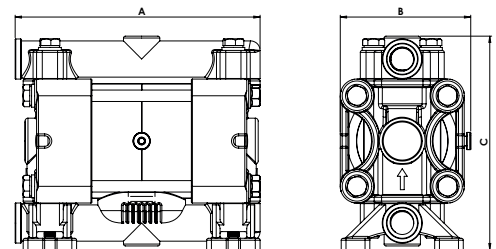

COMPOSITION

MODÈLE	CORPS	MEMBRANES	BILLES	SIÈGES	JOINTS	CONNEXIONS	ATEX	POSITION
P0007	P = PP KC = PVDF+CF O = POMc	NT = NBR+PTFE	T = PTFE S = SS	P = PP K = PVDF O = POMc	D = EPDM V = VITON N = NBR T = PTFE	1 = BSP 5 = NPT	- = zone 2	AB = STANDARD

P 18



PP



PVDF+CF



POMc



SS

DONNÉES TECHNIQUES

Raccords Fluide	3/8" BSP
Raccord air	6 mm
Débit Max	20 lt/min
Pression Max	7 bar
Prévalence Max	70 m
Aspiration à sec Max	5 m
Aspiration avec fluide Max	9,8 m
Passage solide Max	2,5 mm
Niveau bruit	65 dB
Viscosité Max	10.000 cps
Déplacement par course	30 CC ~

Ex II 3/3 G Ex h IIB T4 Gc
Ex II -/3 D Ex h III B T135°C Dc X

Le déplacement par course peut varier selon la condition d'aspiration, tête de décharge, pression d'air et type de fluide.

PERFORMANCE

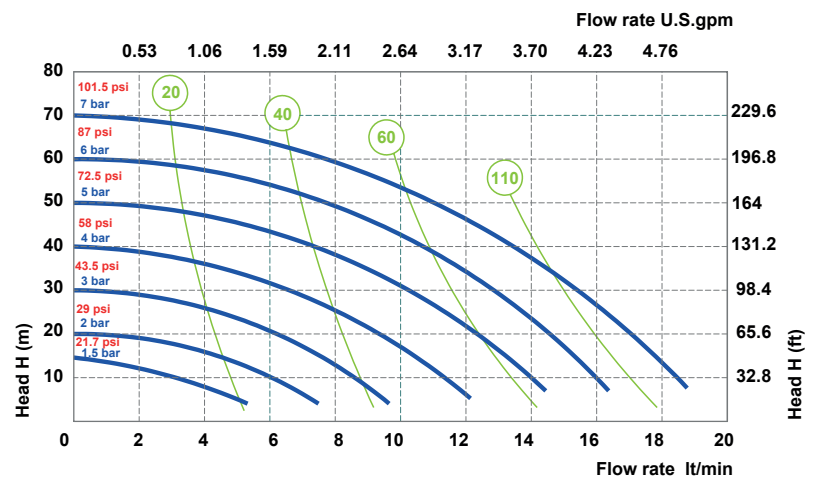

○ Pression de arrivée d'air
○ Consommation d'air Nlt/min

Les courbes et les valeurs de performance se réfèrent aux pompes à aspiration immergée et à sortie libre avec eau à 20 °C. Ces données peuvent varier selon les matériaux de construction et les conditions hydrauliques.

DIMENSIONS

	A	B	C	Poids Net	Température
PP	146 mm	96 mm	167 mm	1,3 Kg	- 4°C + 65°C
PVDF	146 mm	96 mm	167 mm	1,6 Kg	- 20°C + 95°C
POMc	146 mm	96 mm	167 mm	1,5 Kg	- 5°C + 80°C
SS	148 mm	92 mm	152 mm	2,3 Kg	- 20°C + 95°C

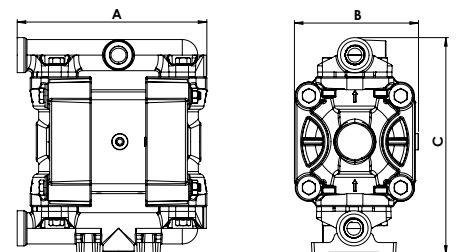

COMPOSITION

MODÈLE	CORPS	MEMBRANES	BILLES	SIÈGES	JOINTS	CONNEXIONS	ATEX	POSITION
P0018	P = PP KC = PVDF+CF O = POMc S = SS	HT = HYTREL+PTFE MT = SANTOPRENE+PTFE H = HYTREL M = SANTOPRENE	T = PTFE S = SS	P = PP K = PVDF O = POMc S = SS	D = EPDM V = VITON N = NBR T = PTFE	1 = BSP 5 = NPT	-- zone 2	AB = STANDARD

P 30



PP



PVDF+CF



ALU



SS

DONNÉES TECHNIQUES

Raccords Fluide	1/2" BSP
Raccord air	6 mm
Débit Max	35 lt/min
Pression Max	7 bar
Prévalence Max	70 m
Aspiration à sec Max	5 m
Aspiration avec fluide Max	9,8 m
Passage solide Max	3 mm
Niveau bruit	65 dB
Viscosité Max	15.000 cps
Déplacement par course	65 CC ~

II 3/3 G Ex h IIB T4 Gc
II -3 D Ex h IIIB T135°C Dc X

Le déplacement par course peut varier selon la condition d'aspiration, tête de décharge, pression d'air et type de fluide.

PERFORMANCE

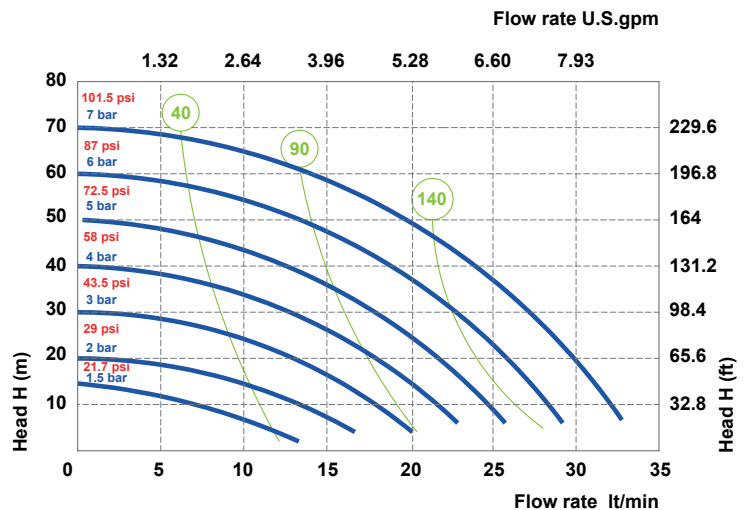

● Pression de arrivée d'air ○ Consommation d'air Nit/min

Les courbes et les valeurs de performance se réfèrent aux pompes à aspiration immergée et à sortie libre avec eau à 20 °C. Ces données peuvent varier selon les matériaux de construction et les conditions hydrauliques.

DIMENSIONS

	A	B	C	Poids Net	Température	
PP	177 mm	105 mm	185 mm	1,8 Kg	- 4°C	+ 65°C
PVDF	177 mm	105 mm	185 mm	2,3 Kg	- 20°C	+ 95°C
ALU	183 mm	110 mm	189 mm	2,8 Kg	- 20°C	+ 95°C
SS	181 mm	106 mm	192 mm	3,8 Kg	- 20°C	+ 95°C

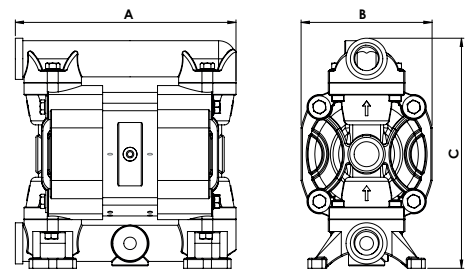

COMPOSITION

MODÈLE	CORPS	MEMBRANES	BILLES	SIÈGES	JOINTS	CONNEXIONS	ATEX	POSITION
P0030	P = PP KC = PVDF+CF S = SS A = ALU	HT = HYTREL+PTFE MT = SANTOPRENE+PTFE H = HYTREL M = SANTOPRENE	T = PTFE S = SS D = EPDM N = NBR	P = PP K = PVDF S = SS Z = PE-UHMWE	D = EPDM V = VITON N = NBR T = PTFE	1 = BSP 2 = BRIDÉ 5 = NPT	-- zone 2	AB = STANDARD

P 55



PP



PVDF+CF



ALU



SS

DONNÉES TECHNIQUES

Raccords Fluide	1/2" BSP
Raccord air	1/4" BSP
Débit Max	55 lt/min
Pression Max	8 bar
Prévalence Max	80 m
Aspiration à sec Max	5 m
Aspiration avec fluide Max	9,8 m
Passage solide Max	3,5 mm
Niveau bruit	70 dB
Viscosité Max	15.000 cps
Déplacement par course	140 CC ~

II 3/3 G Ex h IIB T4 Gc
II -/3 D Ex h IIB T135°C Dc X

Le déplacement par course peut varier selon la condition d'aspiration, tête de décharge, pression d'air et type de fluide.

PERFORMANCE

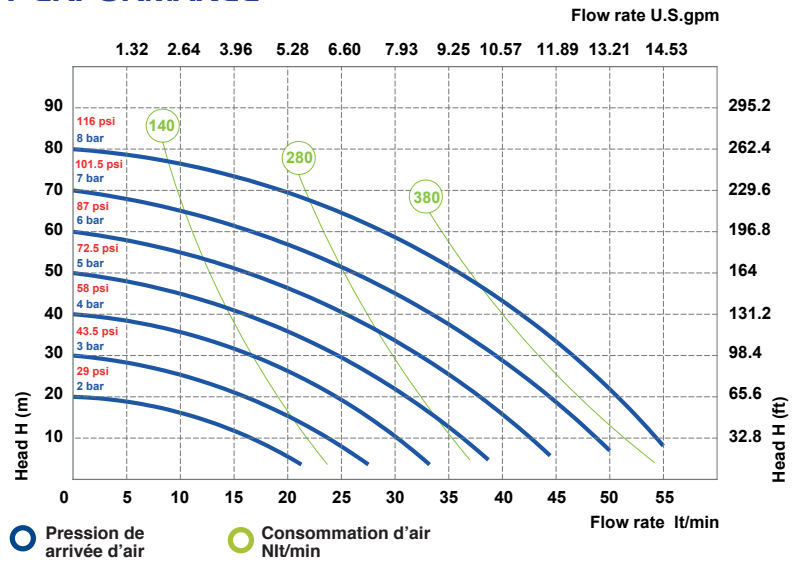

Les courbes et les valeurs de performance se réfèrent aux pompes à aspiration immergée et à sortie libre avec eau à 20 °C. Ces données peuvent varier selon les matériaux de construction et les conditions hydrauliques.

DIMENSIONS

	A	B	C	Poids Net	Température	
PP	238 mm	156 mm	249 mm	3,8 Kg	- 4°C	+ 65°C
PVDF	238 mm	156 mm	249 mm	4,8 Kg	- 20°C	+ 95°C
ALU	234 mm	156 mm	245 mm	3,8 Kg	- 20°C	+ 95°C
SS	234 mm	156 mm	268 mm	6,8 Kg	- 20°C	+ 95°C

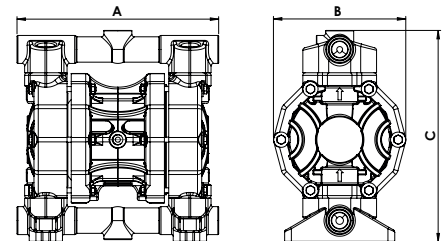

COMPOSITION

MODÈLE	CORPS	MEMBRANES	BILLES	SIÈGES	JOINTS	CONNEXIONS	ATEX	POSITION
P0055	P = PP KC = PVDF+CF S = SS A = ALU	HT = HYTREL+PTFE MT = SANTOPRENE+PTFE H = HYTREL M = SANTOPRENE D = EPDM N = NBR	T = PTFE S = SS D = EPDM N = NBR	P = PP K = PVDF S = SS Z = PE-UHMWE A = ALU	D = EPDM V = VITON N = NBR T = PTFE	1 = BSP 2 = BRIDÉ 5 = NPT	-- zone 2	AB = STANDARD

P 60



PP



PVDF+CF



ALU



SS

DONNÉES TECHNIQUES

Raccords Fluide	1/2" BSP
Raccord air	1/4" BSP
Débit Max	65 lt/min
Pression Max	8 bar
Prévalence Max	80 m
Aspiration à sec Max	5 m
Aspiration avec fluide Max	9,8 m
Passage solide Max	3,5 mm
Niveau bruit	72 dB
Viscosité Max	20.000 cps
Déplacement par course	140 CC ~

II 3/3 G Ex h IIB T4 Gc
II -/3 D Ex h III B T135°C Dc X

Le déplacement par course peut varier selon la condition d'aspiration, tête de décharge, pression d'air et type de fluide.

PERFORMANCE

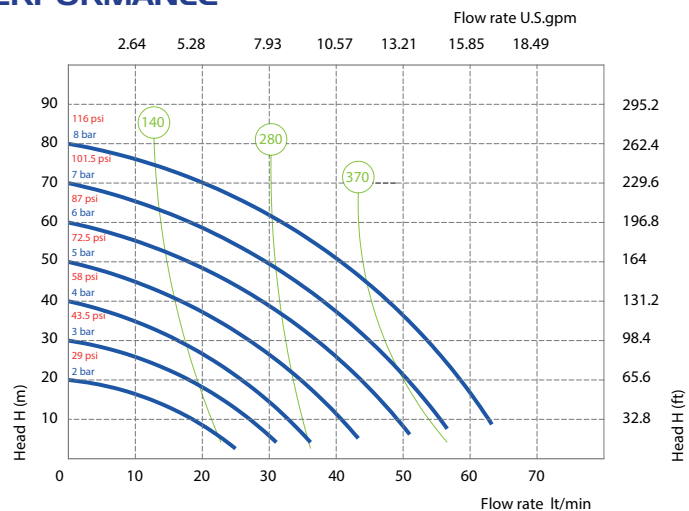

Les courbes et les valeurs de performance se réfèrent aux pompes à aspiration immergée et à sortie libre avec eau à 20 °C. Ces données peuvent varier selon les matériaux de construction et les conditions hydrauliques.

DIMENSIONS

	A	B	C	Poids Net	Température	
PP	238 mm	165 mm	249 mm	4,3 Kg	- 4°C	+ 65°C
PVDF	238 mm	165 mm	249 mm	5,3 Kg	- 20°C	+ 95°C
ALU	234 mm	165 mm	245 mm	4,3 Kg	- 20°C	+ 95°C
SS	234 mm	165 mm	268 mm	7,3 Kg	- 20°C	+ 95°C

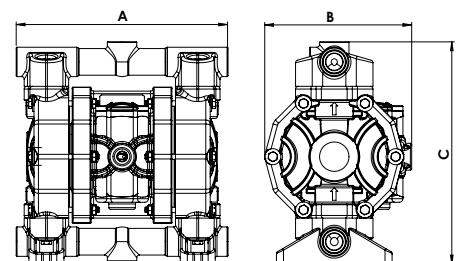

COMPOSITION

MODÈLE	CORPS	MEMBRANES	BILLES	SIÈGES	JOINTS	CONNEXIONS	ATEX	POSITION
P0060	P = PP K = PVDF+CF S = SS A = ALU	HT = HYTREL+PTFE MT = SANTOPRENE+PTFE H = HYTREL M = SANTOPRENE D = EPDM N = NBR	T = PTFE S = SS D = EPDM N = NBR	P = PP K = PVDF S = SS Z = PE-UHMWE A = ALU	D = EPDM V = VITON N = NBR T = PTFE	1 = BSP 2 = BRIDÉ 5 = NPT	-- zone 2	AB = STANDARD

P 90

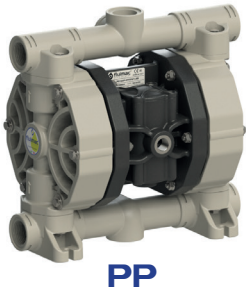

PP



PVDF+CF



ALU (P 100)



SS (P 100)

DONNÉES TECHNIQUES

Raccords Fluide	3/4" BSP
Raccord air	3/8" BSP
Débit Max	100 lt/mm
Pression Max	8 bar
Prévalence Max	80 m
Aspiration à sec Max	5 m
Aspiration avec fluide Max	9,8 m
Passage solide Max	4 mm
Niveau bruit	72 dB
Viscosité Max	25.000 cps
Déplacement par course	200 CC ~

II 3/3 G Ex h IIB T4 Gc
II -/3 D Ex h IIIB T135°C Dc X

Le déplacement par course peut varier selon la condition d'aspiration, tête de décharge, pression d'air et type de fluide.

PERFORMANCE

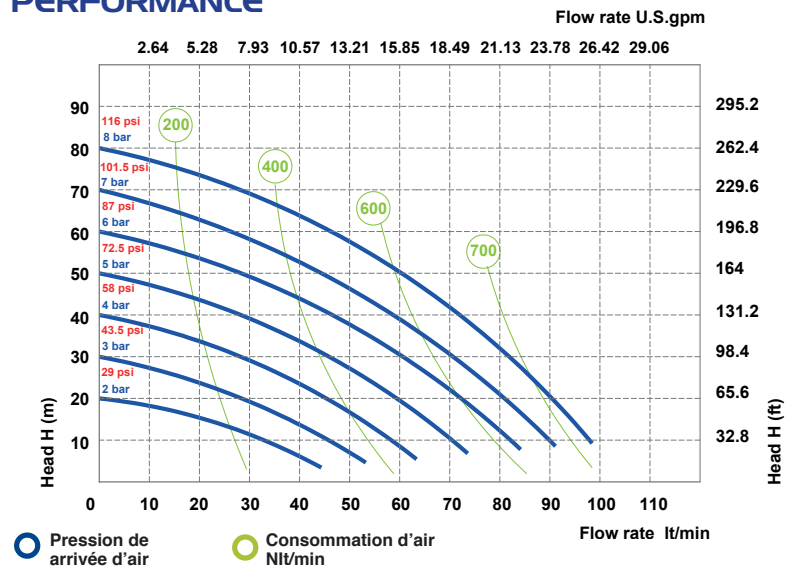

Les courbes et les valeurs de performance se réfèrent aux pompes à aspiration immergée et à sortie libre avec eau à 20 °C. Ces données peuvent varier selon les matériaux de construction et les conditions hydrauliques.

DIMENSIONS

	A	B	C	Poids Net	Température
PP	293 mm	176 mm	280 mm	5,1 Kg	- 4°C + 65°C
PVDF	293 mm	176 mm	280 mm	6,6 Kg	- 20°C + 95°C
ALU	265 mm	178 mm	245 mm	5,6 Kg	- 20°C + 95°C
SS	247 mm	178 mm	251 mm	7,6 Kg	- 20°C + 95°C

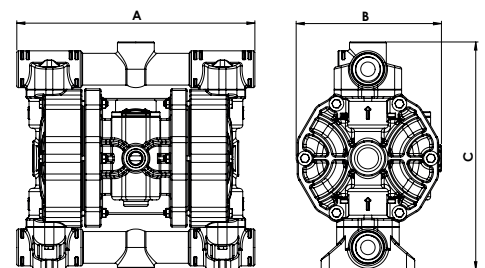

COMPOSITION

MODÈLE	CORPS	MEMBRANES	BILLES	SIÈGES	JOINTS	CONNEXIONS	ATEX	POSITION
P0090 P0100	P = PP KC = PVDF+CF S = SS A = ALU	HT = HYTREL+PTFE MT = SANTOPRENE+PTFE H = HYTREL M = SANTOPRENE D = EPDM N = NBR	T = PTFE S = SS D = EPDM N = NBR	P = PP K = PVDF S = SS Z = PE-UHMWE A = ALU	D = EPDM V = VITON N = NBR T = PTFE	1 = BSP 2 = BRIDÉ 5 = NPT	-- zone 2	AB = STANDARD

P 120

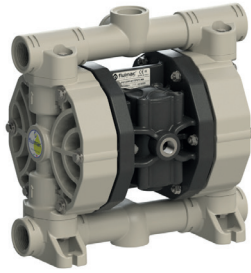

PP



PVDF+CF

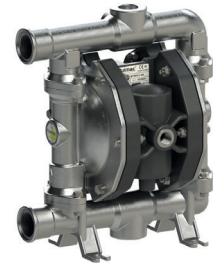

SS

DONNÉES TECHNIQUES

Raccords Fluide	1" BSP
Raccord air	3/8" BSP
Débit Max	120 lt/mm
Pression Max	8 bar
Prévalence Max	80 m
Aspiration à sec Max	5 m
Aspiration avec fluide Max	9,8 m
Passage solide Max	4 mm
Niveau bruit	72 dB
Viscosité Max	25.000 cps
Déplacement par course	200 CC ~

II 3/3 G Ex h IIB T4 Gc
 II -/3 D Ex h IIIB T135°C Dc X

Le déplacement par course peut varier selon la condition d'aspiration, tête de décharge, pression d'air et type de fluide.

PERFORMANCE

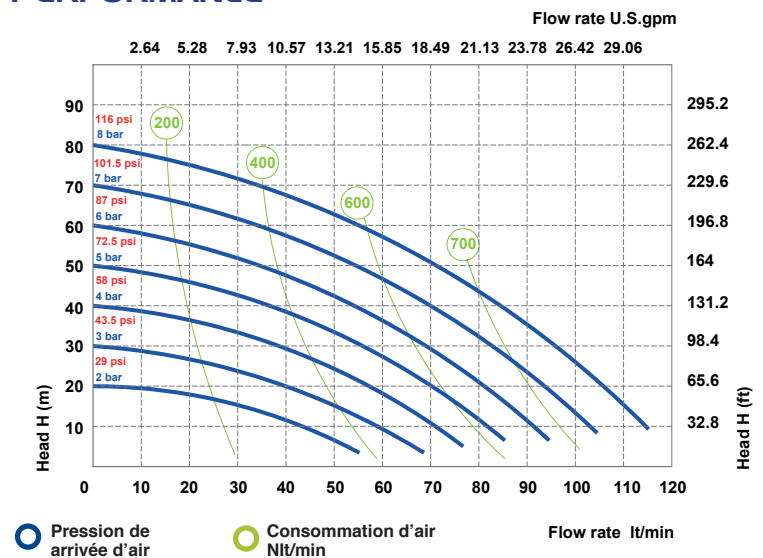

Les courbes et les valeurs de performance se réfèrent aux pompes à aspiration immergée et à sortie libre avec eau à 20 °C. Ces données peuvent varier selon les matériaux de construction et les conditions hydrauliques.

DIMENSIONS

	A	B	C	Poids Net	Température
PP	293 mm	178 mm	280 mm	5,6 Kg	- 4°C + 65°C
PVDF	293 mm	178 mm	280 mm	7,6 Kg	- 20°C + 95°C
SS	258 mm	177 mm	295 mm	9,6 Kg	- 20°C + 95°C

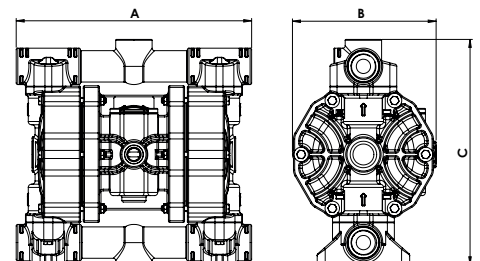

COMPOSITION

MODÈLE	CORPS	MEMBRANES	BILLES	SIÈGES	JOINTS	CONNECTIONS	ATEX	POSITION
P0120	P = PP	HT = HYTREL+PTFE	T = PTFE	P = PP	D = EPDM	1 = BSP		
	KC = PVDF+CF	MT = SANTOPRENE+PTFE	S = SS	K = PVDF	V = VITON	2 = BRIDÉ	- = zone 2	AB = STANDARD
	S = SS	H = HYTREL	SS = SS	S = SS	N = NBR	5 = NPT		
		M = SANTOPRENE	D = EPDM	Z = PE-UHMWE	T = PTFE			
		D = EPDM	N = NBR					
		N = NBR						

P 170



PP



PVDF+CF



ALU (P 160)

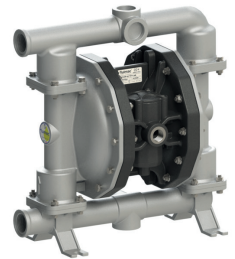

SS

DONNÉES TECHNIQUES

Raccords Fluide	1" BSP - DN25
Raccord air	1/2" BSP
Débit Max	170 lt/mm
Pression Max	8 bar
Prévalence Max	80 m
Aspiration à sec Max	5 m
Aspiration avec fluide Max	9,8 m
Passage solide Max	7,5 mm
Niveau bruit	75 dB
Viscosité Max	35.000 cps
Déplacement par course	700 CC ~

Ex II 3/3 G Ex h IIB T4 Gc
Ex II -/3 D Ex h III B T135°C Dc X

Le déplacement par course peut varier selon la condition d'aspiration, tête de décharge, pression d'air et type de fluide.

PERFORMANCE

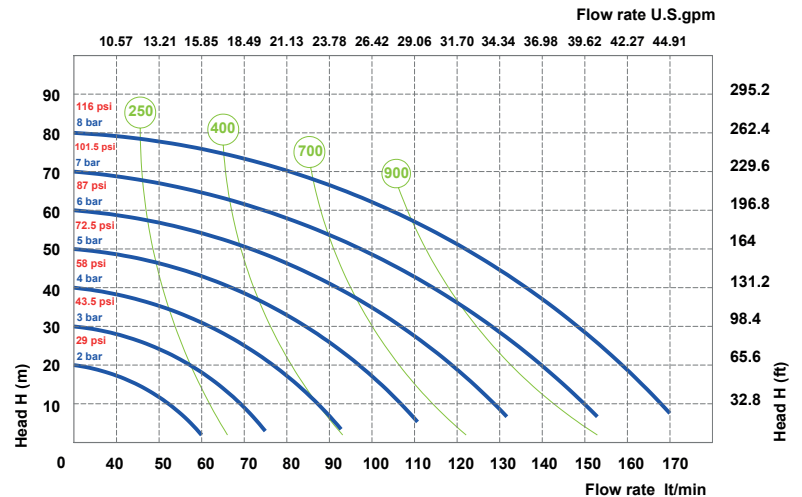

● Pression de arrivée d'air ● Consommation d'air Nlt/min

Les courbes et les valeurs de performance se réfèrent aux pompes à aspiration immergée et à sortie libre avec eau à 20 °C. Ces données peuvent varier selon les matériaux de construction et les conditions hydrauliques.

DIMENSIONS

	A	B	C	Poids Net	Température	
PP	430 mm	222 mm	416 mm	14,2 Kg	- 4°C	+ 65°C
PVDF	430 mm	222 mm	416 mm	16,2 Kg	- 20°C	+ 95°C
ALU	370 mm	222 mm	364 mm	13,2 Kg	- 20°C	+ 95°C
SS	357 mm	222 mm	371 mm	17,2 Kg	- 20°C	+ 95°C

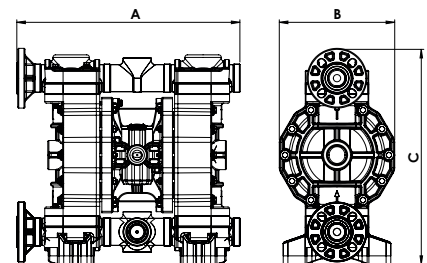

COMPOSITION

MODÈLE	CORPS	MEMBRANES	BILLES	SIÈGES	JOINTS	CONNECTIONS	ATEX	POSITION
P0170 P0160	P = PP KC = PVDF+CF S = SS A = ALU	HT = HYTREL+PTFE MT = SANTOPRENE+PTFE H = HYTREL M = SANTOPRENE D = EPDM N = NBR	T = PTFE S = SS D = EPDM N = NBR	P = PP K = PVDF S = SS Z = PE-UHMWE A = ALU	D = EPDM V = VITON N = NBR T = PTFE	1 = BSP 2 = BRIDÉ 5 = NPT	- = zone 2	AB = STANDARD

P 252



PP



PVDF+CF



ALU (P 250)



SS

DONNÉES TECHNIQUES

Raccords Fluide	1"1/4" BSP
Raccord air	1/2" BSP
Débit Max	250 lt/min
Pression Max	8 bar
Prévalence Max	80 m
Aspiration à sec Max	5 m
Aspiration avec fluide Max	9,8 m
Passage solide Max	7,5 mm
Niveau bruit	75 dB
Viscosité Max	35.000 cps
Déplacement par course	700 CC ~

II 3/3 G Ex h IIB T4 Gc
 II -3 D Ex h IIIB T135°C Dc X

Le déplacement par course peut varier selon la condition d'aspiration, tête de décharge, pression d'air et type de fluide.

PERFORMANCE

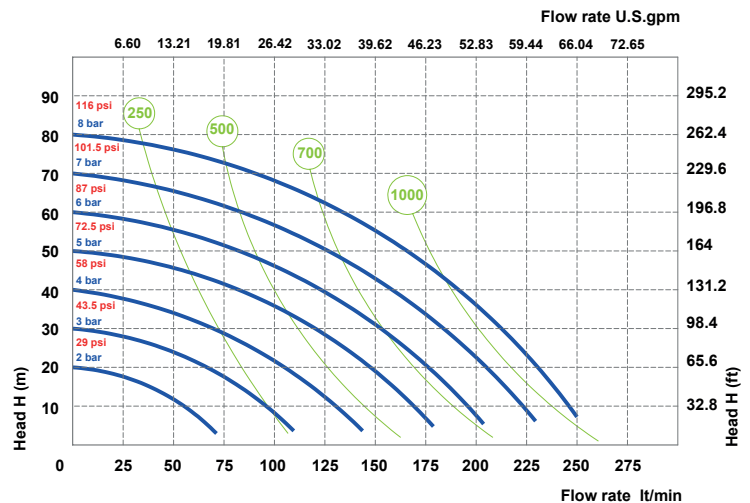

Pression de arrivée d'air
 Consommation d'air Nlt/min

Les courbes et les valeurs de performance se réfèrent aux pompes à aspiration immergée et à sortie libre avec eau à 20 °C. Ces données peuvent varier selon les matériaux de construction et les conditions hydrauliques.

DIMENSIONS

	A	B	C	Poids Net	Température	
PP	396 mm	222 mm	388 mm	14,2 Kg	- 4°C	+ 65°C
PVDF	396 mm	222 mm	388 mm	16,2 Kg	- 20°C	+ 95°C
ALU	370 mm	222 mm	364 mm	13,2 Kg	- 20°C	+ 95°C
SS	357 mm	222 mm	374 mm	17,2 Kg	- 20°C	+ 95°C

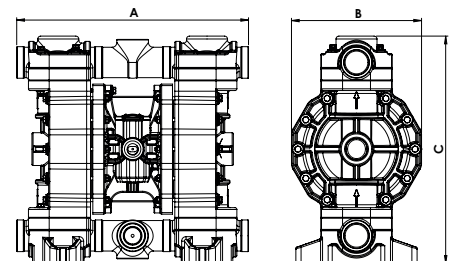

COMPOSITION

MODÈLE	CORPS	MEMBRANES	BILLES	SIÈGES	JOINTS	CONNEXIONS	ATEX	POSITION
P0250	P = PP KC = PVDF+CF S = SS A = ALU	HT = HYTREL+PTFE MT = SANTOPRENE+PTFE H = HYTREL M = SANTOPRENE D = EPDM N = NBR	T = PTFE S = SS D = EPDM N = NBR	P = PP K = PVDF S = SS Z = PE-UHMWE A = ALU	D = EPDM V = VITON N = NBR T = PTFE	1 = BSP 2 = BRIDÉ 5 = NPT	- = zone 2	AB = STANDARD

P 400

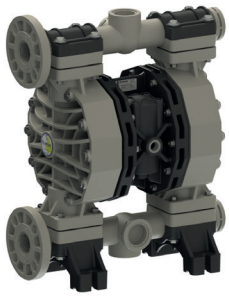

PP



PVDF+CF

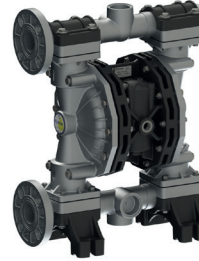

ALU



SS

DONNÉES TECHNIQUES

Raccords Fluide	1"1/2 BSP - DN 40
Raccord air	1/2" BSP
Débit Max	380 lt/min
Pression Max	8 bar
Prévalence Max	80 m
Aspiration à sec Max	5 m
Aspiration avec fluide Max	9,8 m
Passage solide Max	8 mm
Niveau bruit	78 dB
Viscosité Max	40.000 cps
Déplacement par course	1200 CC ~

II 3/3 G Ex h IIB T4 Gc
II -/3 D Ex h IIIB T135°C Dc X

Le déplacement par course peut varier selon la condition d'aspiration, tête de décharge, pression d'air et type de fluide.

PERFORMANCE

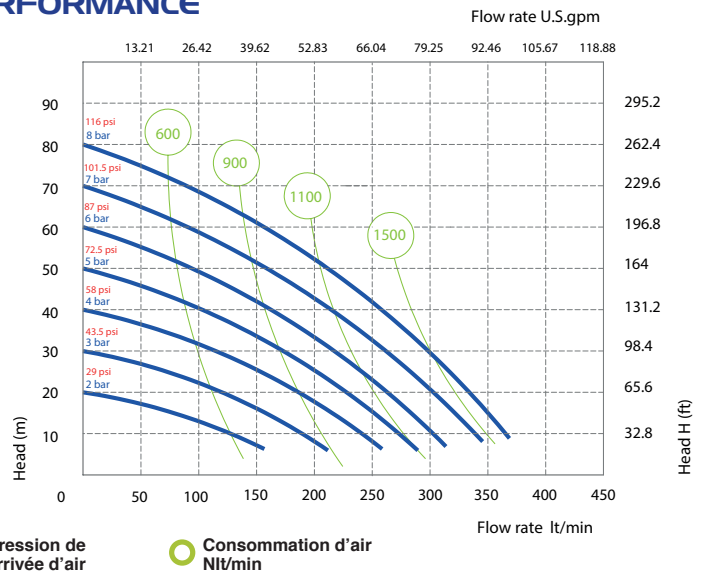

Les courbes et les valeurs de performance se réfèrent aux pompes à aspiration immergée et à sortie libre avec eau à 20 °C. Ces données peuvent varier selon les matériaux de construction et les conditions hydrauliques.

DIMENSIONS

	A	B	C	Poids Net	Température
PP	454 mm	260 mm	564 mm	18,2 Kg	- 4°C + 65°C
PVDF	454 mm	260 mm	564 mm	22,2 Kg	- 20°C + 95°C
ALU	445 mm	260 mm	563 mm	22,2 Kg	- 20°C + 95°C
SS	361 mm	260 mm	502 mm	25,3 Kg	- 20°C + 95°C

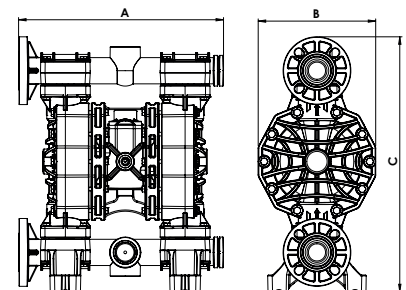

COMPOSITION

MODÈLE	CORPS	MEMBRANES	BILLES	SIÈGES	JOINTS	CONNEXIONS	ATEX	POSITION
P0400	P = PP KC = PVDF+CF S = SS A = ALU	HT = HYTREL+PTFE MT = SANTOPRENE+PTFE H = HYTREL M = SANTOPRENE D = EPDM N = NBR	T = PTFE S = SS D = EPDM N = NBR	P = PP K = PVDF S = SS Z = PE-UHMWE A = ALU	D = EPDM V = VITON N = NBR T = PTFE	1 = BSP 2 = BRIDÉ 5 = NPT	-- zone 2	AB = STANDARD EF = STANDARD SS

P 700



PP



PVDF+CF

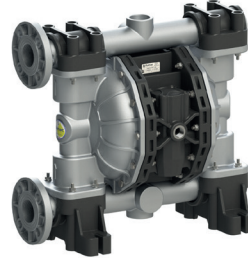

ALU

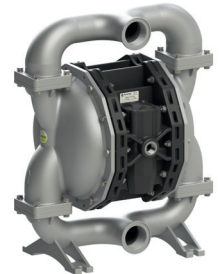

SS

DONNÉES TECHNIQUES

Raccords Fluide	2" BSP - DN 50
Raccord air	3/4" BSP
Débit Max	700 lt/min
Pression Max	8 bar
Prévalence Max	80 m
Aspiration à sec Max	5 m
Aspiration avec fluide Max	9,8 m
Passage solide Max	8,5 mm
Niveau bruit	78 dB
Viscosité Max	50.000 cps
Déplacement par course	3050 CC ~

II 3/3 G Ex h IIB T4 Gc
II -/3 D Ex h IIIB T135°C Dc X

Le déplacement par course peut varier selon la condition d'aspiration, tête de décharge, pression d'air et type de fluide.

PERFORMANCE

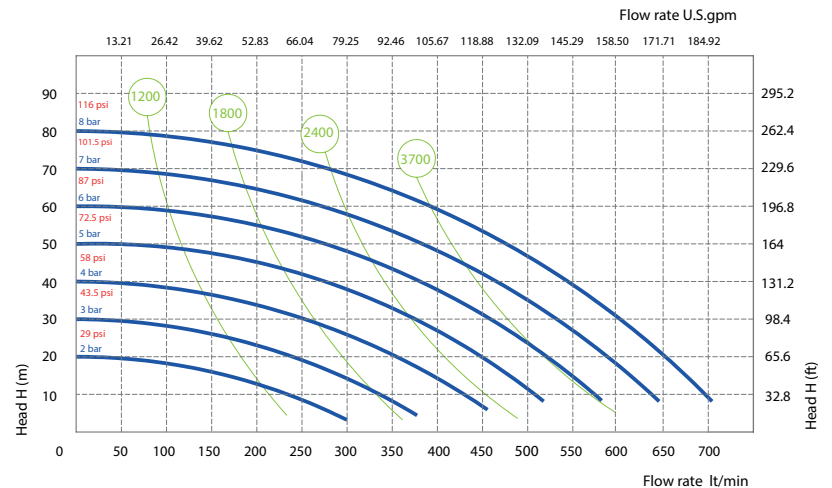

Les courbes et les valeurs de performance se réfèrent aux pompes à aspiration immergée et à sortie libre avec eau à 20 °C. Ces données peuvent varier selon les matériaux de construction et les conditions hydrauliques.

DIMENSIONS

	A	B	C	Poids Net	Température
PP	595 mm	345 mm	570 mm	30,6 Kg	- 4°C + 65°C
PVDF	595 mm	345 mm	570 mm	41,6 Kg	- 20°C + 95°C
ALU	595 mm	345 mm	567 mm	37,6 Kg	- 20°C + 95°C
SS	487 mm	345 mm	599 mm	51 Kg	- 20°C + 95°C

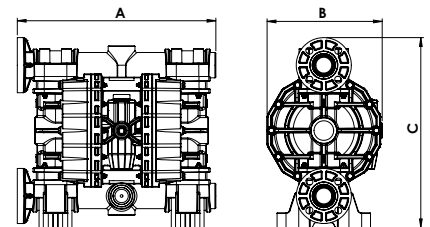

COMPOSITION

MODÈLE	CORPS	MEMBRANES	BILLES	SIÈGES	JOINTS	CONNEXIONS	ATEX	POSITION
P0700	P = PP	HT = HYTREL+PTFE	T = PTFE	P = PP	D = EPDM	1 = BSP	-- zone 2	AB = STANDARD EF = STANDARD SS
	KC = PVDF+CF	MT = SANTOPRENE+PTFE	S = SS	K = PVDF	V = VITON	2 = BRIDÉ		
	S = SS	H = HYTREL	D = EPDM	Z = PE-UHMWE	N = NBR	5 = NPT		
	A = ALU	M = SANTOPRENE	N = NBR	A = ALU	T = PTFE			

P 1000



PP



PVDF



ALU



SS

DONNÉES TECHNIQUES

Raccords Fluide	3" BSP - DN 80
Raccord air	3/4" BSP
Débit Max	1050 lt/min
Pression Max	8 bar
Prévalence Max	80 m
Aspiration à sec Max	5 m
Aspiration avec fluide Max	9,8 m
Passage solide Max	12 mm
Niveau bruit	82 dB
Viscosité Max	55.000 cps
Déplacement par course	9750 CC ~

II 3/3 G Ex h IIB T4 Gc
II -/3 D Ex h IIB T135°C Dc X

Le déplacement par course peut varier selon la condition d'aspiration, tête de décharge, pression d'air et type de fluide.

PERFORMANCE

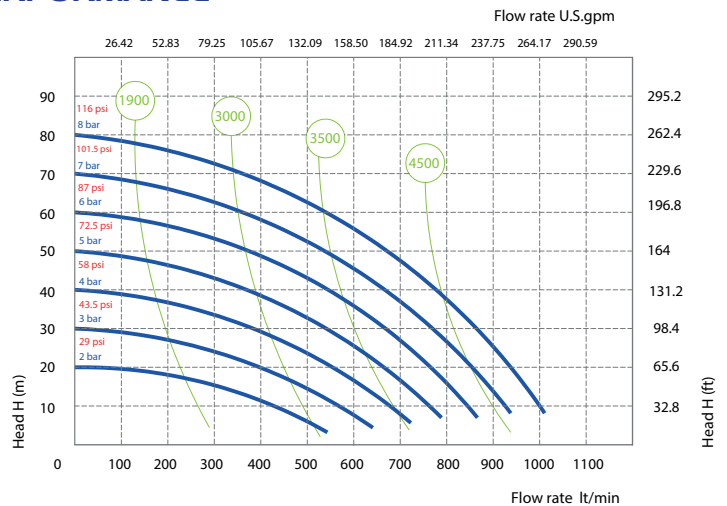

● Pression de arrivée d'air ○ Consommation d'air Nlt/min

Les courbes et les valeurs de performance se réfèrent aux pompes à aspiration immergée et à sortie libre avec eau à 20 °C. Ces données peuvent varier selon les matériaux de construction et les conditions hydrauliques.

DIMENSIONS

	A	B	C	Poids Net	Température
PP	685 mm	417 mm	933 mm	48,5 Kg	- 4°C + 65°C
PVDF	685 mm	417 mm	933 mm	53,5 Kg	- 20°C + 95°C
ALU	570 mm	420 mm	838 mm	53,5 Kg	- 20°C + 95°C
SS	570 mm	420 mm	838 mm	111,5 Kg	- 20°C + 95°C

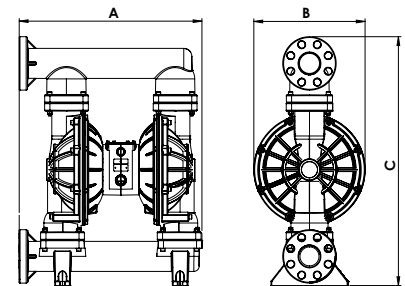

COMPOSITION

MODÈLE	CORPS	MEMBRANES	BILLES	SIÈGES	JOINTS	CONNEXIONS	ATEX	POSITION
P1000	P = PP K = PVDF+CF S = SS A = ALU	HT = HYTREL+PTFE MT = SANTOPRENE+PTFE H = HYTREL M = SANTOPRENE	T = PTFE S = SS D = EPDM N = NBR	P = PP K = PVDF S = SS A = ALU	D = EPDM V = VITON N = NBR T = PTFE	1 = BSP 2 = BRIDÉ	- = zone 2	AB = STANDARD



PHOENIX FOOD

Pompes pneumatiques à double membrane

Réalisées en:

SS AISI 316 électro-poli

Débit de 20lt/min à 1.000 lt/min

Raccords Tri-Clamp

Certification ATEX

Atex zone 2  II 3/3 G Ex h IIB T4 Gc
 II -/3 D Ex h IIIB T135°C Dc X

Atex zone I  II 2/2 G Ex h IIB T4 Gb
 II -/2 D Ex h IIIB T135°C Db X

PF 18



AISI 316 ÉLECTRO-POLI

- Raccords Fluide **3/4" TRI-CLAMP**
- Raccord air **6 mm**
- Débit Max **20 lt/min**
- Pression Max **7 bar**
- Prévalence Max **70 m**
- Aspiration à sec Max **5 m**
- Aspiration avec fluide Max **9,8 m**
- Passage solide Max **2,5 mm**
- Niveau bruit **65 dB**
- Viscosité Max **10.000 cps**
- Déplacement par course **30 CC ~**

Certification **ATEX ZONE 2** Standard et, sur demande, **ATEX ZONE 1**.

Le déplacement par course peut varier selon la condition d'aspiration, tête de décharge, pression d'air et type de fluide.

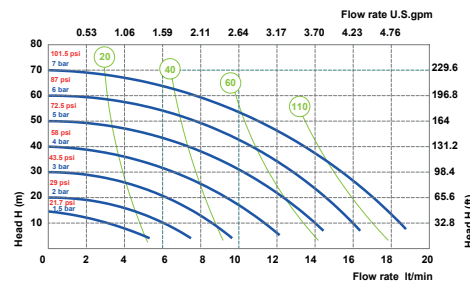
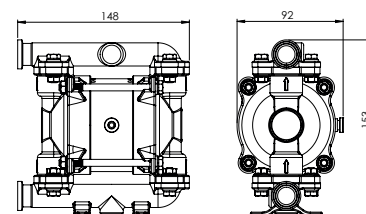

Pression de arrivée d'air Consommation d'air Nlt/min

Les courbes et les valeurs de performance se réfèrent aux pompes à aspiration immergée et à sortie libre avec eau à 20 °C. Ces données peuvent varier selon les matériaux de construction et les conditions hydrauliques.

Poids Net

Température

2,3 Kg

-20°C +95°C

MODÈLE	CORPS	MEMBRANES	BILLES	SIÈGES	JOINTS	CONNEXIONS	ATEX	POSITION
PF0018	S = SS POLISHED	HT = HYTREL+PTFE	T = PTFE S = SS	S = SS	T = PTFE	3 = TRI-CLAMP 1 = BSP 6 = DIN	- = zone 2 x = zone 1	AB = STANDARD

PHOENIX FOOD 30

DONNÉES TECHNIQUES

DIMENSIONS

PF 30



AISI 316 ÉLECTRO-POLI

- Raccords Fluide **1" TRI-CLAMP**
- Raccord air **6 mm**
- Débit Max **35 lt/min**
- Pression Max **7 bar**
- Prévalence Max **70 m**
- Aspiration à sec Max **5 m**
- Aspiration avec fluide Max **9,8 m**
- Passage solide Max **3 mm**
- Niveau bruit **65 dB**
- Viscosité Max **15.000 cps**
- Déplacement par course **65 CC ~**

Certification **ATEX ZONE 2** Standard et, sur demande, **ATEX ZONE 1**.

Le déplacement par course peut varier selon la condition d'aspiration, tête de décharge, pression d'air et type de fluide.

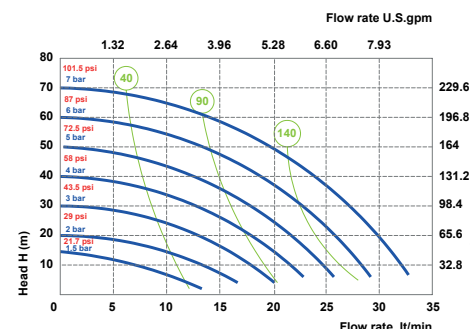
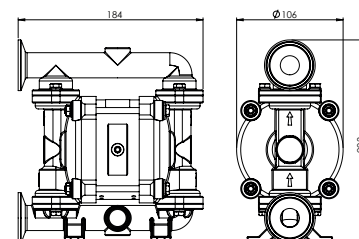

Pression de arrivée d'air Consommation d'air Nlt/min

Les courbes et les valeurs de performance se réfèrent aux pompes à aspiration immergée et à sortie libre avec eau à 20 °C. Ces données peuvent varier selon les matériaux de construction et les conditions hydrauliques.

Poids Net

Température

3,8 Kg

-20°C +95°C

MODÈLE	CORPS	MEMBRANES	BILLES	SIÈGES	JOINTS	CONNEXIONS	ATEX	POSITION
PF0030	S = SS POLISHED	HT = HYTREL+PTFE	T = PTFE S = SS	S = SS	T = PTFE	3 = TRI-CLAMP 1 = BSP 6 = DIN	- = zone 2 x = zone 1	AB = STANDARD

PF 60



AISI 316 ÉLECTRO-POLI

- Raccords Fluide **1" TRI-CLAMP**
- Raccord air **1/4" BSP**
- Débit Max **65 lt/min**
- Pression Max **8 bar**
- Prévalence Max **80 m**
- Aspiration à sec Max **5 m**
- Aspiration avec fluide Max **9,8 m**
- Passage solide Max **3,5 mm**
- Niveau bruit **72 dB**
- Viscosité Max **20.000 cps**
- Déplacement par course **140 CC ~**

Certification **ATEX ZONE 2** Standard et, sur demande, **ATEX ZONE 1**.

Le déplacement par course peut varier selon la condition d'aspiration, tête de décharge, pression d'air et type de fluide.

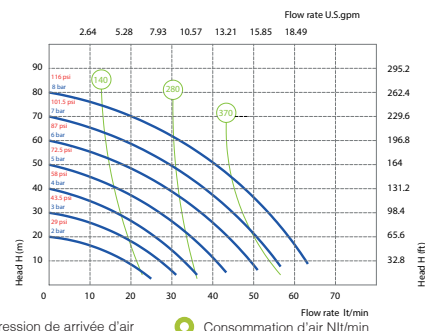
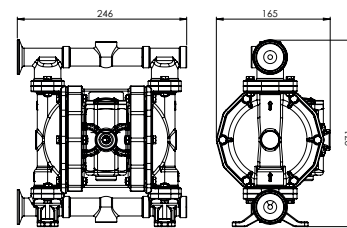

Les courbes et les valeurs de performance se réfèrent aux pompes à aspiration immergée et à sortie libre avec eau à 20 °C. Ces données peuvent varier selon les matériaux de construction et les conditions hydrauliques.

Poids Net	Température
7,3 Kg	-20°C +95°C

MODÈLE	CORPS	MEMBRANES	BILLES	SIÈGES	JOINTS	CONNEXIONS	ATEX	POSITION
PF0060	S = SS POLISHED	HT = HYTREL+PTFE	T = PTFE S = SS	S = SS	T = PTFE	3 = TRI-CLAMP 1 = BSP 6 = DIN	- = zone 2 X = zone 1	AB = STANDARD

PF 120

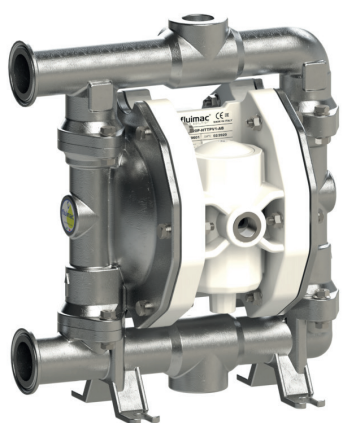

AISI 316 ÉLECTRO-POLI

- Raccords Fluide **1"1/2" TRI-CLAMP**
- Raccord air **3/8" BSP**
- Débit Max **120 lt/min**
- Pression Max **8 bar**
- Prévalence Max **80 m**
- Aspiration à sec Max **5 m**
- Aspiration avec fluide Max **9,8 m**
- Passage solide Max **4 mm**
- Niveau bruit **72 dB**
- Viscosité Max **25.000 cps**
- Déplacement par course **200 CC ~**

Certification **ATEX ZONE 2** Standard et, sur demande, **ATEX ZONE 1**.

Le déplacement par course peut varier selon la condition d'aspiration, tête de décharge, pression d'air et type de fluide.

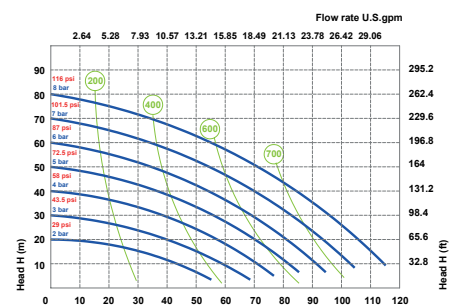
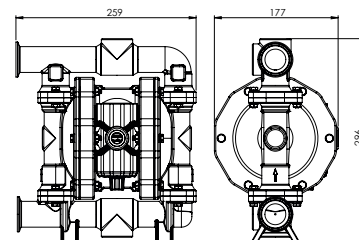

Les courbes et les valeurs de performance se réfèrent aux pompes à aspiration immergée et à sortie libre avec eau à 20 °C. Ces données peuvent varier selon les matériaux de construction et les conditions hydrauliques.

Poids Net	Température
9,6 Kg	-20°C +95°C

MODÈLE	CORPS	MEMBRANES	BILLES	SIÈGES	JOINTS	CONNEXIONS	ATEX	POSITION
PF0120	S = SS POLISHED	HT = HYTREL+PTFE	T = PTFE S = SS	S = SS	T = PTFE	3 = TRI-CLAMP 1 = BSP 6 = DIN	- = zone 2 X = zone 1	AB = STANDARD

PF 170

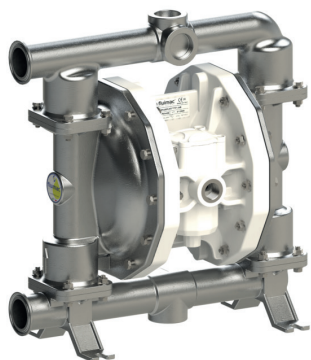

AISI 316 ÉLECTRO-POLI

- Raccords Fluide **1 1/2" TRI-CLAMP**
- Raccord air **1/2" BSP**
- Débit Max **170 lt/min**
- Pression Max **8 bar**
- Prévalence Max **80 m**
- Aspiration à sec Max **5 m**
- Aspiration avec fluide Max **9,8 m**
- Passage solide Max **7,5 mm**
- Niveau bruit **75 dB**
- Viscosité Max **35.000 cps**
- Déplacement par course **700 CC ~**

Certification **ATEX ZONE 2** Standard et, sur demande, **ATEX ZONE 1**.

Le déplacement par course peut varier selon la condition d'aspiration, tête de décharge, pression d'air et type de fluide.

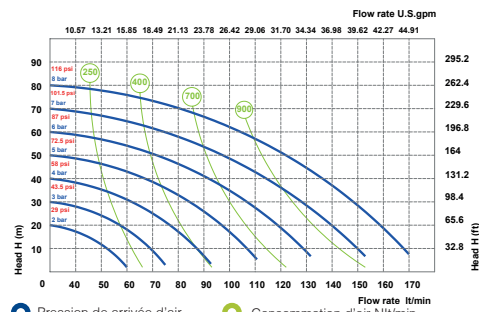
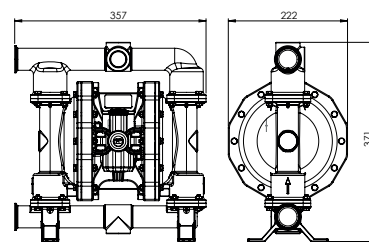

Les courbes et les valeurs de performance se réfèrent aux pompes à aspiration immergée et à sortie libre avec eau à 20 °C. Ces données peuvent varier selon les matériaux de construction et les conditions hydrauliques.

Poids Net	Température
17,2 Kg	-20°C +95°C

MODÈLE	CORPS	MEMBRANES	BILLES	SIÈGES	JOINTS	CONNEXIONS	ATEX	POSITION
PF0170	S = SS POLISHED	HT =HYTREL+PTFE	T = PTFE S = SS	S = SS	T = PTFE	3 = TRI-CLAMP 1 = BSP 6 = DIN	- = zone 2 x = zone 1	AB = STANDARD

PF 400



AISI 316 ÉLECTRO-POLI

- Raccords Fluide **2" TRI-CLAMP**
- Raccord air **1/2" BSP**
- Débit Max **380 lt/min**
- Pression Max **8 bar**
- Prévalence Max **80 m**
- Aspiration à sec Max **5 m**
- Aspiration avec fluide Max **9,8 m**
- Passage solide Max **8 mm**
- Niveau bruit **78 dB**
- Viscosité Max **40.000 cps**
- Déplacement par course **1200 CC ~**

Certification **ATEX ZONE 2** Standard et, sur demande, **ATEX ZONE 1**.

Le déplacement par course peut varier selon la condition d'aspiration, tête de décharge, pression d'air et type de fluide.

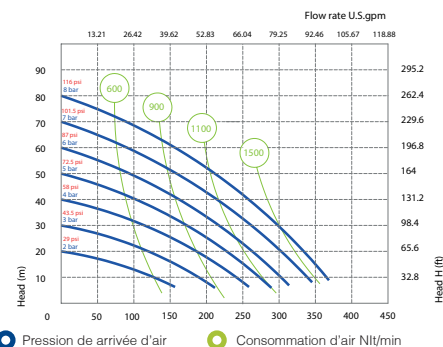
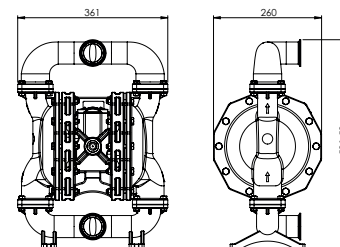

Les courbes et les valeurs de performance se réfèrent aux pompes à aspiration immergée et à sortie libre avec eau à 20 °C. Ces données peuvent varier selon les matériaux de construction et les conditions hydrauliques.

Poids Net	Température
25,3 Kg	-20°C +95°C

MODÈLE	CORPS	MEMBRANES	BILLES	SIÈGES	JOINTS	CONNEXIONS	ATEX	POSITION
PF0400	S = SS POLISHED	HT = HYTREL+PTFE	T = PTFE S = SS	S = SS	T = PTFE	3 = TRI-CLAMP 1 = BSP 6 = DIN	- = zone 2 x = zone 1	EF = STANDARD

PF 700

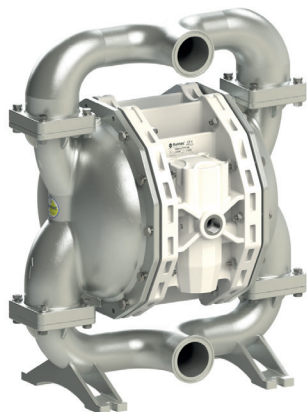

AISI 316 ÉLECTRO-POLI

- Raccords Fluide **2”1/2 TRI-CLAMP**
- Raccord air **3/4” BSP**
- Débit Max **700 lt/min**
- Pression Max **8 bar**
- Prévalence Max **80 m**
- Aspiration à sec Max **5 m**
- Aspiration avec fluide Max **9,8 m**
- Passage solide Max **8,5 mm**
- Niveau bruit **78 dB**
- Viscosité Max **50.000 cps**
- Déplacement par course **3050 CC ~**

Certification **ATEX ZONE 2** Standard et, sur demande, **ATEX ZONE 1**.

Le déplacement par course peut varier selon la condition d'aspiration, tête de décharge, pression d'air et type de fluide.

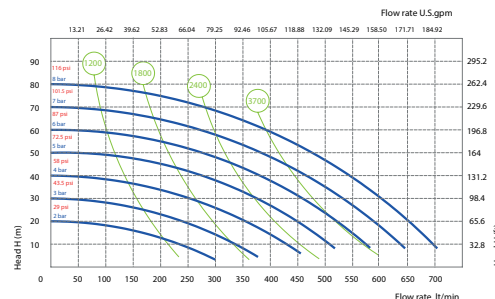
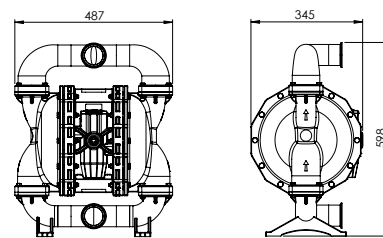

● Pression de arrivée d'air ● Consommation d'air Nlt/min

Les courbes et les valeurs de performance se réfèrent aux pompes à aspiration immergée et à sortie libre avec eau à 20 °C. Ces données peuvent varier selon les matériaux de construction et les conditions hydrauliques.

Poids Net

Température

51 Kg

-20°C +95°C

MODÈLE	CORPS	MEMBRANES	BILLES	SIÈGES	JOINTS	CONNEXIONS	ATEX	POSITION
PF0700	S = SS POLISHED	HT = HYTREL+PTFE	T = PTFE S = SS	S = SS	T = PTFE	3 = TRI-CLAMP 1 = BSP 6 = DIN	- = zone 2 x = zone 1	EF = STANDARD

PF 1000



AISI 316 ÉLECTRO-POLI

- Raccords Fluide **3” BSP**
- Raccord air **3/4” BSP**
- Débit Max **1050 lt/min**
- Pression Max **8 bar**
- Prévalence Max **80 m**
- Aspiration à sec Max **5 m**
- Aspiration avec fluide Max **9,8 m**
- Passage solide Max **12 mm**
- Niveau bruit **82 dB**
- Viscosité Max **55.000 cps**
- Déplacement par course **9750 CC ~**

Certification **ATEX ZONE 2** Standard et, sur demande, **ATEX ZONE 1**.

Le déplacement par course peut varier selon la condition d'aspiration, tête de décharge, pression d'air et type de fluide.

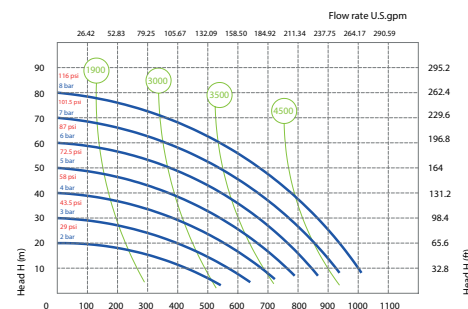
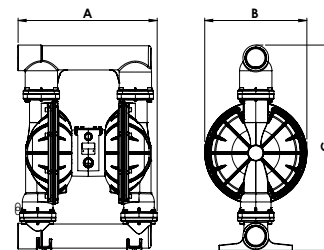

● Pression de arrivée d'air ● Consommation d'air Nlt/min

Les courbes et les valeurs de performance se réfèrent aux pompes à aspiration immergée et à sortie libre avec eau à 20 °C. Ces données peuvent varier selon les matériaux de construction et les conditions hydrauliques.

Poids Net

Température

111,5 Kg

-20°C +95°C

MODÈLE	CORPS	MEMBRANES	BILLES	SIÈGES	JOINTS	CONNEXIONS	ATEX	POSITION
PF1000	S = SS POLISHED	HT = HYTREL+PTFE	T = PTFE S = SS	S = SS	T = PTFE	3 = TRI-CLAMP 1 = BSP 6 = DIN	- = zone 2 x = zone 1	AB = STANDARD



POMPES SPÉCIALES

Pompes à double membrane pneumatique avec des caractéristiques spéciales:

PHOENIX ATEX avec la certification ATEX pour la zone I

ACCURATE PHOENIX avec contrôle à distance

DRUM PHOENIX pour vider les fûts et les réservoirs

TWIN PHOENIX avec double entrée/sortie

POWDER PHOENIX pour le transfert de poudre

PHOENIX SUBMERSIBLE prête à être immergée directement dans le fluide



POMc+CF



PP+CF



PVDF+CF



ALU



SS

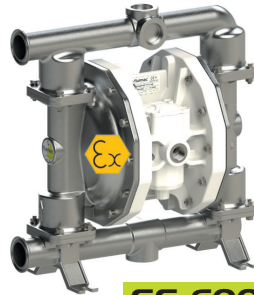

SS FOOD



Directives européennes ATEX 2014/34/UE

II 2/2 G Ex h IIB T4 Gb

II -/2 D Ex h IIB T135°C Db X

Symbole de sécurité conformément à la norme DIN 40012 annexe A

II 2/2 G matériel de surface pour utilisation dans des zones où une atmosphère explosive consistant en un mélange avec l'air de substances inflammables sous forme de gaz, de vapeur, de brouillard ou de poussières combustibles est susceptible de se présenter occasionnellement en fonctionnement normal (EN 1127-1 par. 6.3), en extérieur comme en intérieur.

II -/2 D normal (EN 1127-1 par. 6.3), en extérieur comme en intérieur.

Ex h appareil en modalité de protection "c", ou "b", ou "k", conformément à la norme EN 80079-37

IIB à l'exception des gaz suivants: hydrogène, acétylène, sulfure de carbone

IIIB à l'exception des poussières suivantes: poussière conductrice

T4/T135°C classe de température admise

POMPES

TOUTES GAMMES

APPLICATIONS PRINCIPALES

- Industrie pétrochimique
- Industrie de la peinture
- Industrie de flexographie
- Industrie automobile
- Industrie alimentaire

CARACTÉRISTIQUES TECHNIQUES

Fluimac a déposé auprès de l'organisme de certification BUREAU VERITAS la documentation certifiant la conformité ATEX Directive 2014/34/UE pour ses gammes de pompes AODD et d'amortisseurs de pulsations, avec des matériaux de construction spéciaux pour avoir la certification pour la zone 1.



ACCURATE PHOENIX

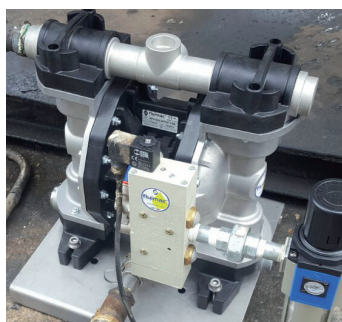
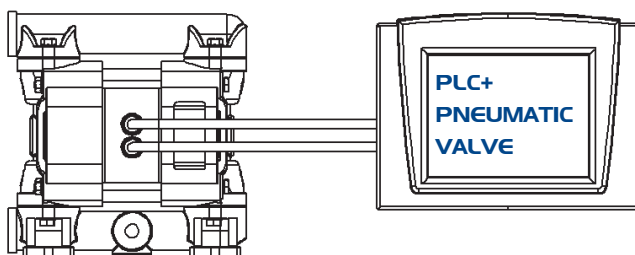
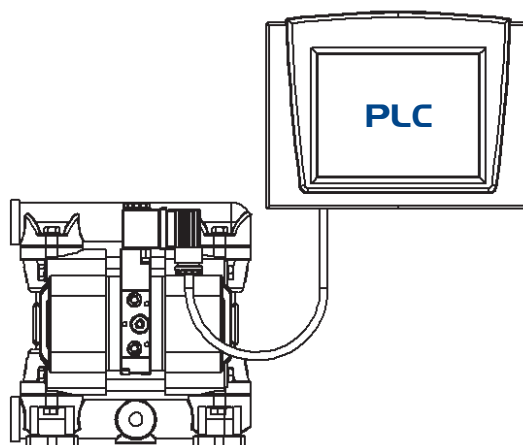

POMPES

AP7
AP18
AP30
AP60

AP90
AP120
AP170
AP252

APPLICATIONS PRINCIPALES

- Industrie chimique
- Technologie d'élimination des déchets
- Industrie de la flexographie
- Industrie de la peinture
- Industrie de l'impression
- Traitement de l'eau

CARACTÉRISTIQUES TECHNIQUES

ACCURATE PHOENIX sont des pompes qui vous donnent la commande de pompe externe nécessaire pour des applications comme le dosage. On utilise une interface électrique directe qui utilise des impulsions électriques pour actionner la pompe à la place d'une pression différentielle. PHOENIX ACCURATE fournit un taux de course variable que vous pouvez facilement contrôler selon les besoins.

DRUM PHOENIX

POMPES

DP18 - DP30 - DP60 - DP120 - DP170

APPLICATIONS PRINCIPALES

- Industrie chimique
- Technologie d'élimination des déchets
- Industrie automobile
- Industrie alimentaire



CARACTÉRISTIQUES TECHNIQUES

DRUM PHOENIX sont créés pour vider les fûts et les conteneurs et fournir une alternative économique et résistante à l'usure aux autres systèmes de pompage. Afin de manipuler une large gamme de fluides, les pompes DP sont disponibles dans tous les matériaux. La pompe peut être rapidement et facilement montée sur le tambour avec ses pieds. Le tambour sera complètement vidé avec un tuyau d'aspiration.

SUBMERSIBLES PHOENIX

POMPES

TOUTE LA GAMME

APPLICATIONS PRINCIPALES

- Industrie chimique
- Technologie d'élimination des déchets
- Industrie alimentaire
- Industrie pétrochimique

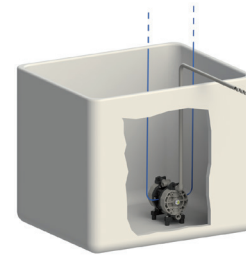

CARACTÉRISTIQUES TECHNIQUES

Les pompes SUBMERSIBLES peuvent être immergées dans le liquide. Il est important s'assurer que tous les composants en contact avec le liquide sont compatibles chimiquement. L'échappement d'air doit être conduit à l'atmosphère au moyen d'un tuyau.

TWIN PHOENIX

POMPES

TOUTE LA GAMME

APPLICATIONS PRINCIPALES

- Industrie de la peinture
- Technologie des eaux usées
- Industrie de l'impression
- Traitement du papier
- Industrie de la flexographie

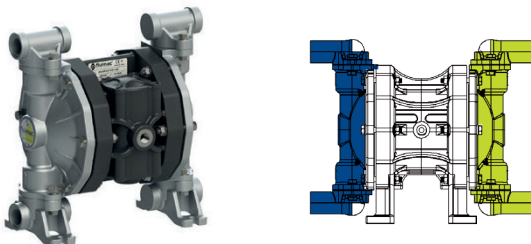

CARACTÉRISTIQUES TECHNIQUES

TWIN PHOENIX sont principalement utilisés dans les industries du traitement du textile et du papier. Ces pompes à double action sont capables de transférer deux médias indépendamment et simultanément. Ceci est accompli en utilisant des connexions séparées sur l'aspiration et sur les ports de décharge et assure que les fluides pompés sont isolés de chaque autre pour empêcher le mélange indésirable.

POWDER PHOENIX

POMPES

PP400 - PP700 EN ALU ET SS

APPLICATIONS PRINCIPALES

- Industrie de la peinture
- Technologie des eaux usées
- Industrie de l'impression
- Industrie de l'alimentaire
- Industrie chimique



CARACTÉRISTIQUES TECHNIQUES

Caractéristiques techniques : Les pompes POWDER sont conçues pour déplacer les poudres en vrac plus efficacement tout au long de votre processus par rapport à d'autres moyens dangereux et à forte intensité de main-d'oeuvre. Ces pompes robustes transféreront de façon constante des produits à grain fin, poudres sèches à faible densité en vrac, sans poussière.



fluimac
pump solution



DAMPER

Pneumatique, automatique amortisseurs de pulsations

Réalisés en :

PP, PVDF, ALUMINIUM, SS AISI 316, POMc

Applicables sur toutes les tailles de pompes

CERTIFICATION ATEX ZONE 2 ET ZONE 1

Aussi disponible en version FOOD.





DAMPER

L'amortisseur de pulsation actif est le moyen le plus efficace pour éliminer les variations de pression sur la décharge de la pompe. Amortisseur de pulsation Fluimac fonctionne activement avec de l'air comprimé et une membrane, en réglant automatiquement la pression pour minimiser les pulsations. Les amortisseurs de pulsations nécessitent un minimum d'entretien et sont disponibles dans les mêmes matériaux de boîtier et membrane que la pompe.

COMMENT ÇA MARCHE

Le flux pulsatoire de la décharge force le diaphragme vers le haut où il est amorti par l'air dans la chambre. La flexion du diaphragme absorbe la pulsation en donnant un flux fluide.



Réduction significative des pulsations avec une moyenne de 70%
Réduction de pulsation de 80% dans les applications haute pression

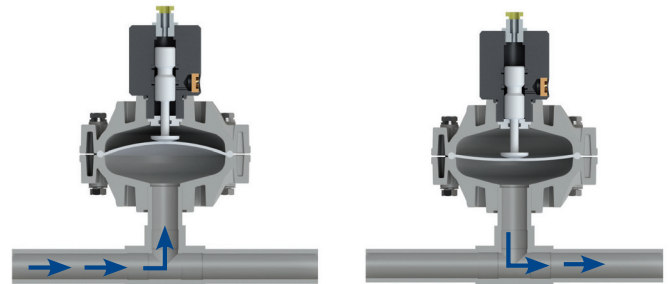

APPLICATION

- MESURES ET DOSAGE:
Amortit les pointes de pression de livraison, augmentant la précision;
- FILTRE-PRESSE:
Augmente l'efficacité et la durée de vie des filtres;
- PULVÉRISATION;
- REMPLISSAGE:
Éliminez les erreurs de remplissage et d'esquisse;
- TRANSFERT:
Élimine les dommages causés par les coups de bélier et protège les tuyaux

INSTALLATION

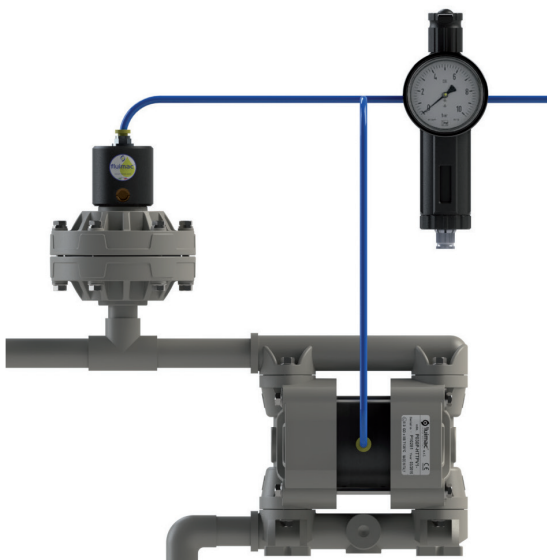

POSITION

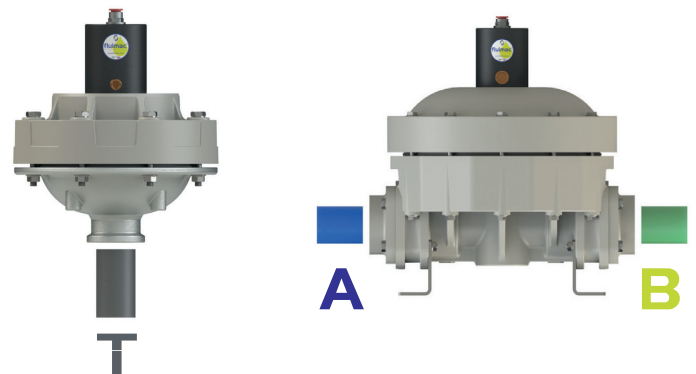

D20



PP

Raccords Fluide	3/4" BSP
Raccord air	6 mm
Pression Max	8 bar
Volume de capacité	80 CC ~

Certification **ATEX ZONE 2** Standard et, sur demande, **ATEX ZONE 1**.

APPLICABLE À:
7 - 18 - 30



PVDF+CF



POMc



AISI

	PP	PVDF	POMc	AISI
A (mm)	119	119	119	119
B (mm)	143	143	143	143
Poids Net Kg	0,65	0,7	0,65	2
Température Max.	+65°C	+95°C	+80°C	+95°C
Température Min.	-4°C	-20°C	-5°C	-20°C

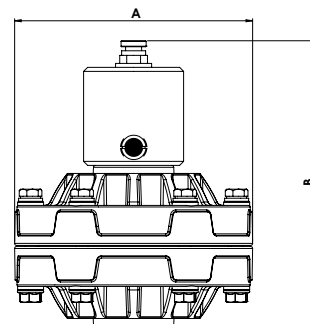

MODÈLE	CORPS	MEMBRANES	CONNEXIONS	POSITION
D020	P = PP KC = PVDF+CF O = POMc S = SS	HT = HYTREL+PTFE MT = SANTOPRENE+PTFE H = HYTREL M = SANTOPRENE	1 = BSP 2 = BRIDÉ 5 = NPT	T = STANDARD

D25



PP

Raccords Fluide	1" BSP
Raccord air	8 mm
Pression Max	8 bar
Volume de capacité	200 CC ~

Certification **ATEX ZONE 2** Standard et, sur demande, **ATEX ZONE 1**.

APPLICABLE À:
55 - 60 - 90 - 120

	PP	PVDF	POMc	AISI
A (mm)	181	181	181	181
B (mm)	195	195	195	182
Poids Net Kg	1,75	2	1,9	6,7
Température Max.	+65°C	+95°C	+80°C	+95°C
Température Min.	-4°C	-20°C	-5°C	-20°C

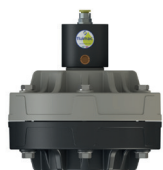
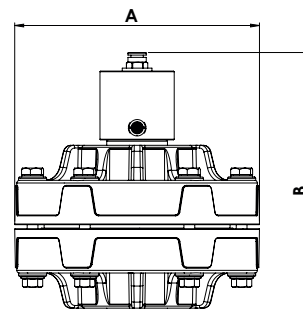

PVDF+CF

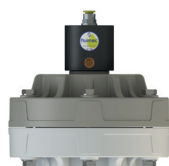

POMc

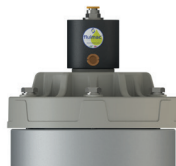

AISI

MODÈLE	CORPS	MEMBRANES	CONNEXIONS	POSITION
D025	P = PP KC = PVDF+CF O = POMc S = SS	HT = HYTREL+PTFE MT = SANTOPRENE+PTFE H = HYTREL M = SANTOPRENE D = EPDM N = NBR	1 = BSP 2 = BRIDÉ 5 = NPT	T = STANDARD AB = SS

D40



PP

Raccords Fluide	1"1/2 BSP
Raccord air	10 mm
Pression Max	8 bar
Volume de capacité	700 CC ~

Certification **ATEX ZONE 2** Standard et, sur demande, **ATEX ZONE 1**.

APPLICABLE À:
170 - 252 - 400

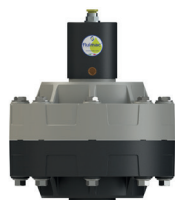

PVDF+CF



POMc



AISI

MODÈLE	CORPS	MEMBRANES	CONNEXIONS	POSITION
D040	P = PP KC = PVDF+CF O = POMc S = SS	HT = HYTREL+PTFE MT = SANTOPRENE+PTFE H = HYTREL M = SANTOPRENE D = EPDM N = NBR	1 = BSP 2 = BRIDÉ 5 = NPT	T = STANDARD

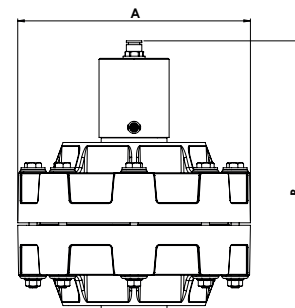

D50

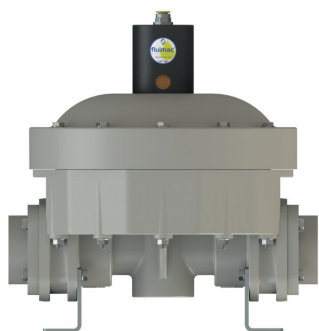

PP

Raccords Fluide	2" BSP
Raccord air	12 mm
Pression Max	8 bar
Volume de capacité	2900 CC ~

Certification **ATEX ZONE 2** Standard et, sur demande, **ATEX ZONE 1**.

APPLICABLE À:
700 - 1000



PVDF+CF

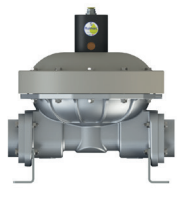

ALU



AISI

MODÈLE	CORPS	MEMBRANES	JOINTS	CONNEXIONS	POSITION
D050	P = PP KC = PVDF+CF A = ALU S = SS	HT = HYTREL+PTFE MT = SANTOPRENE+PTFE H = HYTREL M = SANTOPRENE D = EPDM N = NBR	D = EPDM V = VITON N = NBR T = PTFE	1 = BSP 2 = BRIDÉ 5 = NPT	AB = STANDARD

	PP	PVDF	ALU	AISI
A (mm)	404	404	400	402
B (mm)	425	425	425	408
Poids Net Kg	14	17	14,5	21,6
Température Max.	+65°C	+95°C	+80°C	+95°C
Température Min.	-4°C	-20°C	-5°C	-20°C

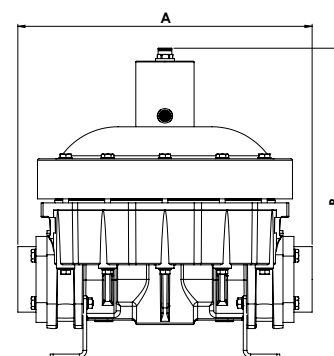



ACCESSOIRES



KIT DE RÉGULATION D'AIR

Règle et configure la pression et le débit d'air par un groupe filtre-régulateur, manomètre et vanne sphérique.



CHARIOT INOX

Il rend la pompe transportable

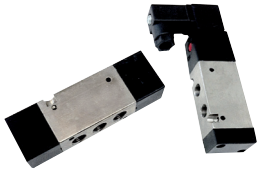

VANNES DE COMMUTATION

Elles activent et arrêtent la pompe à distance, par électrovanne ou commande pneumatique.



KIT PIEDS ANTI-VIBRANTS

Il réduit les normales vibrations d'une pompe à membrane pendant son travail.



COMPTEUR DE COUPS

Compte le nombre de coups, il est connecté à un contrôle. Permet différents types de surveillance.



PISTOLETS EN PP, PVDF, ALU ET SS

Distributeurs pour le contrôle du refoulement et le dosage.



FLUI-GUARD CAPTEUR RUPTURE MEMBRANES

Le Détecteur électronique de fuites donne un signal et la pompe peut être arrêté en cas de défaillance de la membrane



TUYAU RENFORCÉ EN PVC

Il est renforcé avec métal en aspiration et refoulement. Il est aussi approprié pour les aliments.



BATCH CONTROL PNEUMATIQUE

Il est un dispositif pneumatique qui peut contrôler toutes les pompes FLUIMAC en permettant de régler la quantité de cycles et compter les coups.

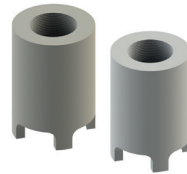

PIED-CLAPET À BILLE

Il est réalisé en PP et PVDF pour les tailles 1" - 1"1/4 - 1" 1/2- 2" et il est utilisé pour empêcher que le tuyau d'aspiration se vide.



BATCH CONTROL ÉLECTRONIQUE

Il est un dispositif électronique qui peut contrôler toutes les pompes FLUIMAC en permettant de régler la quantité de cycles et compter les coups.



DÉMARREUR PROGRESSIF

Il est conseillé pour actionner lentement les AODD pompes pour protéger les membranes.



FILTRE À PANIER EN PP

Il est installé sur l'aspiration des pompes pour les protéger des solides suspendus et des impuretés.



VANNES, RACCORDS ET CONNEXIONS EN PP, PVC, INOX



GEMINI CONTROL

Système de contrôle électronique pour les pompes ACCURATE qui permet d'utiliser les AODD pompes comme un système de dosage.



KIT CONNEXIONS BRIDÉES

Transforme une pompe avec connexions de type BSP, en bridées.



BOOSTER DE PRESSION

Lorsque la pression de ligne n'est pas suffisante ce système double la pression d'entrée pour fournir correctement l'air à la pompe.



SUPPORT DE FIXATION MURALE

C'est un support pour la fixation des pompes au mur disponible pour toutes les tailles.

fluimac[®]

pump solution



FLUIMAC S.r.l.

Via Brescia I
21049, Tradate (VA) - Italy
Tel.:+39 0331 866688
Fax:+39 0331 864870

www.fluimac.com
info@fluimac.com

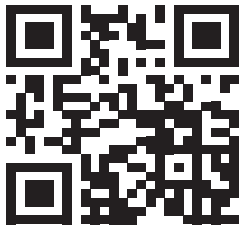

PARTENAIRE AUTORISÉ:

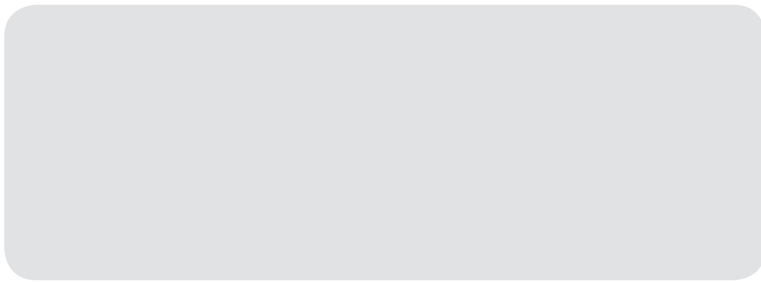

Made in Italy

